



Chaudières gaz murales à condensation

# INITIA EVO

# Sommaire

## Généralités

Fiche QCE et étiquetage énergétique .....	3
---	---

## Présentation de la gamme

Points forts et modèles proposés .....	4
--	---

## Caractéristiques techniques

Tableau des performances certifiées et caractéristiques techniques.....	5
Dimensions principales .....	6
Descriptif des principaux composants.....	7

## Tableau de commande

Afficheur à codes .....	9
Applications My Chappée , Chappée Ready .....	10
Application Chappée Pro .....	11

## Les options et accessoires d'installation

Tableau d'utilisation des sondes et thermostats d'ambiance .....	11
Options du tableau de commande .....	12
Options hydrauliques .....	13
Options fumisterie.....	14
Remplacement de chaudières existantes .....	15
Modules de partage hydraulique .....	16

## Renseignements nécessaires à l'installation

Réglementations pour l'installation et traitement de l'eau.....	19
Hauteur manométrique disponible à la sortie et implantation des INITIA EVO.....	20
Raccordement air/fumées .....	21

## Exemples d'installation

Schémas de principe.....	27
--------------------------	----

# Généralités

## Introduction

Les chaudières INITIA EVO sont proposées pour le chauffage seul (1.24), ou le chauffage et l'eau chaude sanitaire par micro-accumulation (2.25, 2.30, 2.35), ou par accumulation avec un ballon en inox de 45 litres intégré (DUO 3.35).

Elles offrent de hautes performances avec une modulation de 15 à 100 % avec une réduction de la consommation de gaz jusqu'à 30%, déjà compatible gaz vert et hydrogène 20%.

L'installation est facilitée avec de multiples accessoires de raccordement et de remplacement de chaudières existantes.

La conception et la fabrication de la chaudière font appel à des matériaux de qualité comme l'inox pour le corps de chauffe et le laiton pour le bloc hydraulique qui garantissent une fiabilité et une durée de vie exemplaire de l'appareil.

Elle est équipée d'une régulation à codes, simple et intuitive, assurant performances et économies. La régulation peut être complétée par une sonde d'ambiance eMO Life qui contribue à améliorer le confort et les économies. Elle permet également de connecter la chaudière via l'application MY CHAPPÉE.

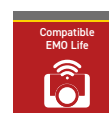

COMPATIBLE  
EMO LIFE



## Conditions d'utilisation

Température maxi. de service : 80 °C

Thermostat de sécurité : 110°C

Alimentation : 230 V / 50 Hz

Indice de protection : IPX5D

HOMOLOGATIONS :

B23(P) - B33 - C13(x) - C33(x) - C93(x) - C53

CATÉGORIE GAZ :

II2Er3P

Classe NOx : 6



Référence : 0085DN0051

## Fiche QCE (qualités et caractéristiques environnementales)

Conformément à la loi AGECE (anti-gaspillage pour une économie circulaire) et au décret 2022-748, vous trouverez avec le lien <https://www.chappee.com/nos-services/documentation/fiches-relatives-aux-qualites-et-caracteristiques-environnementales> les informations concernant les « qualités et caractéristiques environnementales de nos produits générateurs de déchets »

BDR THERMEA FRANCE



Date de création : 26/07/2023  
Date de mise à jour :  
Version 1

**Fiche relative aux qualités et caractéristiques environnementales**

Conformément au décret 2022-748, vous trouverez ci-dessous la Fiche QCE (Qualité et Caractéristiques Environnementales) relative à nos chaudières murales et sol.

### 1. Produit

Présence de terres rares	Contient au moins 1 grammes de terres rares
Métaux précieux	Contient au moins 200 milligrammes de métaux précieux

## Étiquetage énergétique

Les chaudières INITIA EVO sont livrées avec leurs étiquettes énergétiques ; celles-ci comportent de nombreuses informations : efficacité énergétique, consommation annuelle d'énergie, nom du fabricant, niveau sonore... En combinant votre chaudière avec par exemple un ballon de stockage ecs ou un dispositif de régulation, vous pouvez améliorer la performance de votre installation et générer une étiquette « système » correspondante avec notre [outil de calcul et de génération d'étiquette](#)

Lien vers l'outil de  
calcul de l'étiquette  
énergétique

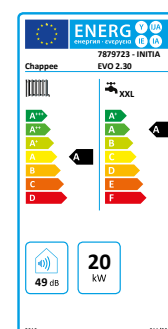

# Présentation de la gamme

## Points forts

### PERFORMANCES :

- Modulation de puissance de 15 à 100 %,
- Contrôle de combustion automatique,
- Hydrogène ready (20%),
- Hautes performances E.C.S. de 12 l/min à 16,7 l/min en micro-accumulation et 19,2 l/min en version accumulation (DUO),
- Silencieuse.

### RÉGULATION :

- Régulation codes,
- Connectée via sonde d'ambiance eMO Life en option,
- Multi-zones avec accessoire.

### INSTALLATION

- Accessoires de raccordement et de remplacement,
- Sortie fumée en Ø 60/100 mm et clapet anti-retour fumées intégré.

### QUALITÉ :

- Corps de chauffe en inox,
- Corps hydraulique en laiton sur toute la gamme,
- Tubes en cuivre,
- Ballon en inox de 45 litres à serpentin anti-calcaire sur version DUO.



### FINITION :







- Qualité de finition Premium,
- Design Premium sobre et élégant.



### PRATIQUE :

- Vase d'expansion 10 litres,
- Vanne gaz électronique sans réglage,
- Venturi spécifique «basse pression» sans silencieux,
- Pompe ERP modulante.

## Les différents modèles proposés

Pour chauffage seul		Désignation	Référence	Ventouse	Classe énergétique	Plage de puissances utiles chauffage	
						à 50/30 °C (kW)	à 80/60 °C (kW)
		INITIA EVO 1.24 INITIA EVO 1.24 H INITIA EVO 1.24 V	7879721 7904095 7904096	sans horizontale verticale		3,3 à 26,1	3,0 à 24,0

Pour chauffage et production d'E.C.S. par micro-accumulation		Désignation	Référence	Ventouse	Classe énergétique	Plage de puissances utiles chauffage	
						à 50/30 °C (kW)	à 80/60 °C (kW)
		INITIA EVO 2.25 INITIA EVO 2.25 H INITIA EVO 2.25 V	7879722 7904097 7904098	sans horizontale verticale	 	3,4 à 17,4	3,1 à 16,0
		INITIA EVO 2.30 INITIA EVO 2.30 H INITIA EVO 2.30 V	7879723 7904099 7904100	sans horizontale verticale	 	4,1 à 21,8	3,8 à 20,0
		INITIA EVO 2.35 INITIA EVO 2.35 H INITIA EVO 2.35 V	7879724 7904101 7904102	sans horizontale verticale	 	4,8 à 26,1	4,4 à 24,0

Pour chauffage et production d'E.C.S. par accumulation avec ballon à serpentin de 45 litres intégré		Désignation	Référence	Ventouse	Classe énergétique	Plage de puissances utiles chauffage	
						à 50/30 °C (kW)	à 80/60 °C (kW)
		INITIA EVO DUO 3.35 INITIA EVO DUO 3.35 H INITIA EVO DUO 3.35 V	7899750 7904103 7904104	sans horizontale verticale	 	4,8 à 26,1	4,4 à 24,0

NOTA :

Versions H : livrées avec barrette + coude + terminal horizontal.

Versions V : livrées avec barrette + adaptateur Ø 80/125 mm, sans terminal.

# Caractéristiques techniques

INITIA EVO		1.24	2.25	2.30	2.35	DUO 3.35	
<b>CARACTÉRISTIQUES CHAUDIÈRES</b>							
Type de générateur		Chauffage seul	Chauffage et ECS avec stockage tampon intégré < 10 l			Chauffage et ECS avec ballon intégré > 10 l	
Type de chaudière		Condensation					
Evacuation		Cheminée ou étanche					
Energie	Type	B23-B23p-B33-C13-C33-C43-C43p-C53-C63-C83-C83p-C93					
		Gaz naturel / Propane / Compatible Hydrogène 20 %					
Classe d'efficacité énergétique saisonnière							
Efficacité énergétique saisonnière : Etas produit (sans apport de régulation) $\eta_s$	%	94	94	94	94	94	
Efficacité utile	à P. nominale et en mode haute temp. (2) ( $\eta_4$ )*	%	87,9	88,1	88,0	88,1	88,1
	à 30% de P. nominale et en régime basse temp. (1) ( $\eta_1$ )*	%	98,8	99,4	99,3	99,0	99,0
Puissance calorifique nominale (Prated)	kW	24	16	20	24	24	
Puissance calorifique utile	à P. nominale et en mode haute temp. (2) (P4)*	kW	24	16	20	24	24
	à 30% de P. nominale et en régime basse temp. (1) (P1)*	kW	8,1	5,4	6,8	8,1	8,1
Puissance nominale (Pn)	kW	24	16	20	24	24	
Puissance intermédiaire (Pint)	kW	8,1	5,4	6,8	8,1	8,1	
Puissance minimale (Pmin)	kW	3	3,1	3,8	4,4	4,4	
Rendement	• 100 % Pn à temp. moy. 70 °C (RPn)	%	97,6	97,8	97,7	97,8	97,8
	• 30 % Pn à temp. retour 30 °C (Rpint)	%	109,7	110,3	110,2	109,9	109,9
Consommation d'électricité auxiliaire (3)	• à pleine charge Pn. (elmax)	W	33	19	24	24	24
	• à charge partielle 30 % Pn (elmin)	W	11	11	11	11	11
	• en mode veille (Psb)	W	4	4	4	4	4
Pertes thermique en veille (Pstby)	W	35	35	35	35	35	
Consommation annuelle d'énergie (Qhe)	kWh	20556	13611	16945	20556	20556	
Consommation annuelle d'énergie (Qhe)	GJ	74	49	61	74	74	
Puissance acoustique (LwA)	dB(A)	51	48	49	51	51	
Pression acoustique à 1 m (à Pn)	dB(A)	43	40	41	43	43	
Emissions d'oxydes d'azote (NOx)	mg/kWh	20	19	19	21	21	
Débit massique des fumées mini/maxi	kg/h	3,6 / 46,8	7,2 / 43,2	7,2 / 50,4	7,2 / 61,2	7,2 / 61,2	
Capacité vase d'expansion	L	10	10	10	10	10	
Dimensions (hauteur/longueur/profondeur)	mm	763 x 450 x 334	763 x 450 x 334	763 x 450 x 334	763 x 450 x 334	901 x 600 x 473	
Poids net vide/rempli d'eau	kg	27,5/29,5	27,5/29,5	27,5/29,5	27,5/29,5	58/100	

INITIA EVO		2.25	2.30	2.35	DUO 3.35	
<b>CARACTÉRISTIQUES ECS</b>						
Capacité de stockage	L	-	-	-	45	
Type ECS		Stockage tampon intégré < 10 l				ballon intégré > 10 l
Puissance nominale (sanitaire)	kW	25	30	35	35	
Classe d'efficacité énergétique eau chaude						
Efficacité énergétique eau chaude $\eta_{wh}$	%	87	87	87	84	
Profil de soutirage déclaré		XL	XXL	XXL	XL	
Nombre d'étoile suivant norme EN13203-1		***	***	***	***	
Débit spécifique $\Delta T$ 30K (EN 13203-1)	l/min	12	14,3	16,7	19,2	
Constante de refroidissement (cr)	Wh/l/°C/jour	-	-	-	0,757	
Coefficient de pertes thermiques (UA_S)	W/K	-	-	-	1,42	
Pertes à l'arrêt $\Delta t = 45$ K	W	-	-	-	84	
Type de ballon		-	-	-	base sans appoint	
Hauteur relative de l'échangeur : H1/H totale		-	-	-	0,57	
Hystérésis thermostat ballon	°C	-	-	-	5	
N° de zone du thermostat	1 à 4	-	-	-	1	
Type de gestion du thermostat ballon		-	-	-	Permanent	
Température maxi ballon	°C	-	-	-	60	

(1) Par basse température, on entend 30 °C pour les chaudières à condensation, 37 °C pour les chaudières basse température et 50 °C (à l'entrée du dispositif de chauffage) pour les autres dispositifs de chauffage.

(2) Par mode haute température, on entend une température de retour de 60 °C à l'entrée du dispositif de chauffage et une température de départ de 80 °C à la sortie du dispositif de chauffage.

(3) Sans pompe.

NOTA : Le Syndicat des Industries thermiques, aérauliques et frigorifiques UNICLIMA intègre dans sa base de données centralisée sur le site "www.techniqueuniclima.com" les caractéristiques RE 2020 des chaudières et des préparateurs d'eau chaude sanitaire associés. Nos données peuvent y être consultées et importées sous forme de fichier Excel. Elles y sont réactualisées régulièrement et ont de ce fait valeur de référence.

# Caractéristiques techniques

Dimensions principales (mm et pouces) : INITIA EVO 1.24 / 2.25 / 2.30 / 2.35

## Légende

1. Évacuation des condensats / soupape de sécurité
2. Départ circuit de chauffage (3/4")
3. Sortie ECS (1/2") version 2.xx / Départ préparateur ECS (3/4") version 3.xx
4. Entrée de gaz (3/4")
5. Entrée ECS (1/2")
6. Retour de chauffage (3/4") / Préparateur ECS (3/4")

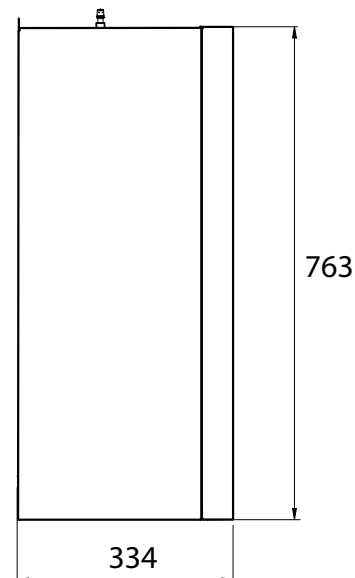
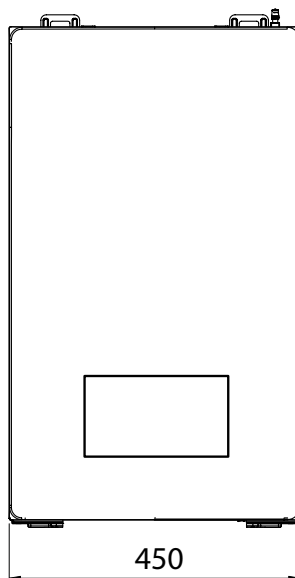
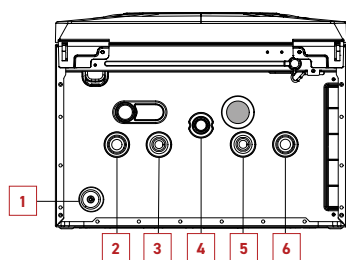

Dimensions principales (mm et pouces) : INITIA EVO DUO 3.35

## Légende

1. Adaptateur Ø 21,8 mm pour l'évacuation des condensats / soupape de sécurité
2. Raccord départ du circuit de chauffage (3/4")
3. Raccord de sortie ECS (1/2")
4. Raccord de retour du circuit de chauffage (3/4")
5. Raccord d'arrivée d'eau froide sanitaire (1/2")
6. Raccord d'arrivée de gaz (3/4")

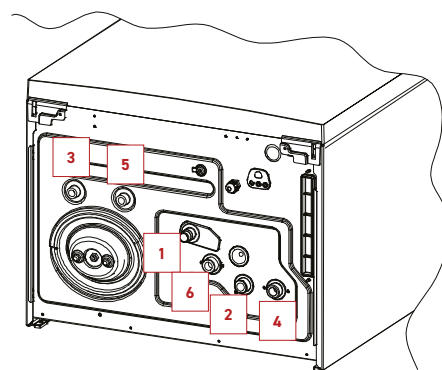
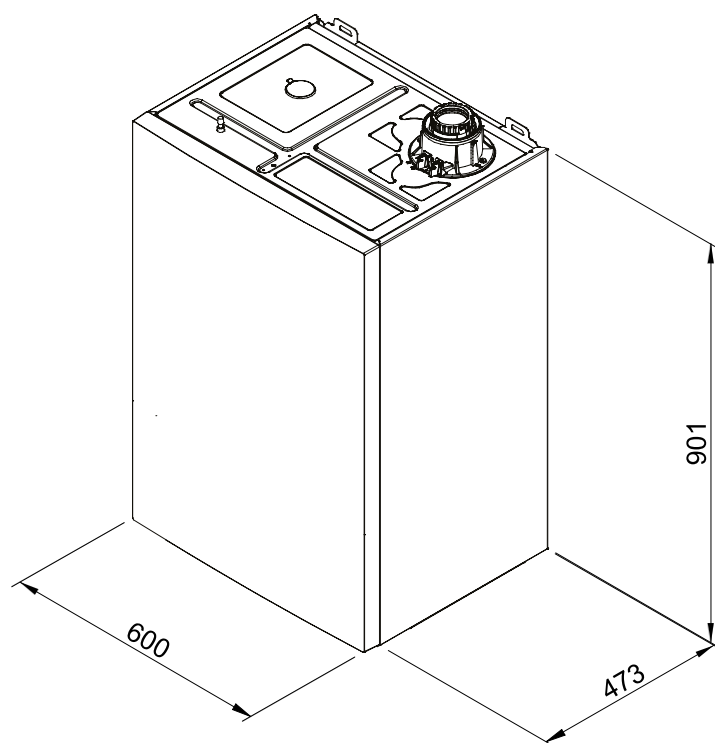

# Caractéristiques techniques

Descriptif des principaux composants : INITIA EVO 1.24 / 2.25 / 2.30 / 2.35

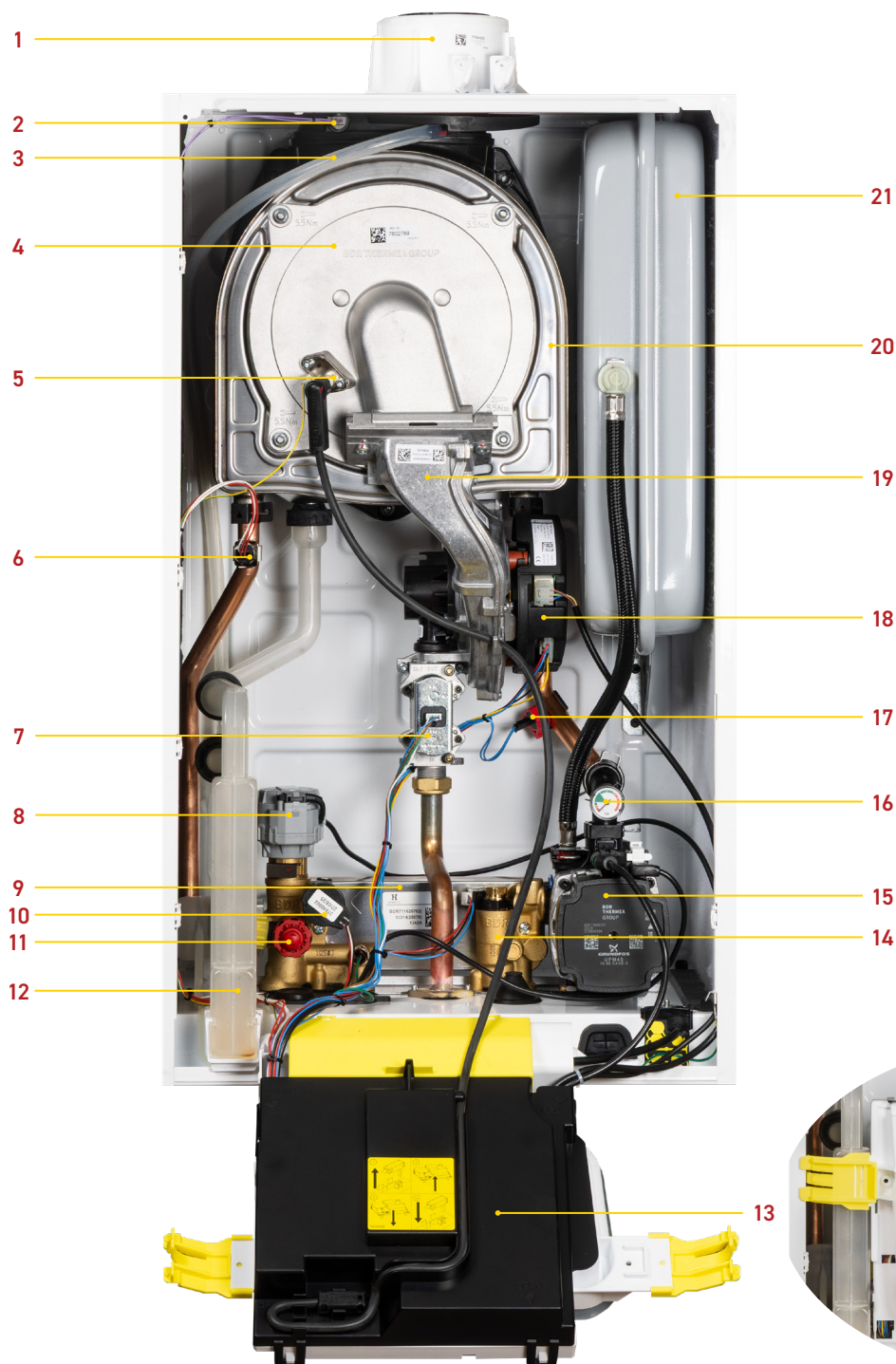

## Légende

- |   |  |   |
|---|--|---|
| 1. Sortie buse ventouse Ø 60/100 mm avec orifices d'inspection    | 7. Bloc gaz  | 14. Capteur de priorité d'ECS             |
| 2. Sonde de température des fumées                                | 8. Moteur de la vanne d'inversion CH/ECS                     | 15. Pompe                                 |
| 3. Raccord du tuyau d'écoulement des condensats vers l'évacuation | 9. Echangeur à plaques                                       | 16. Manomètre                             |
| 4. Bride de brûleur   | 10. Capteur de pression d'eau                                | 17. Sonde de température retour chauffage |
| 5. Électrode d'allumage / de détection de flamme                  | 11. Soupape de sécurité (3 bar)                              | 18. Ventilateur                           |
| 6. Sonde de température départ chauffage                          | 12. Siphon   | 19. Conduit du collecteur air/gaz         |
|   | 13. Tableau de commande avec afficheur et carte électronique | 20. Corps de chauffe en inox spiralé      |
|   |  | 21. Vase d'expansion (10 litres)          |

# Caractéristiques techniques

## Descriptif des principaux composants : INITIA EVO DUO 3.35

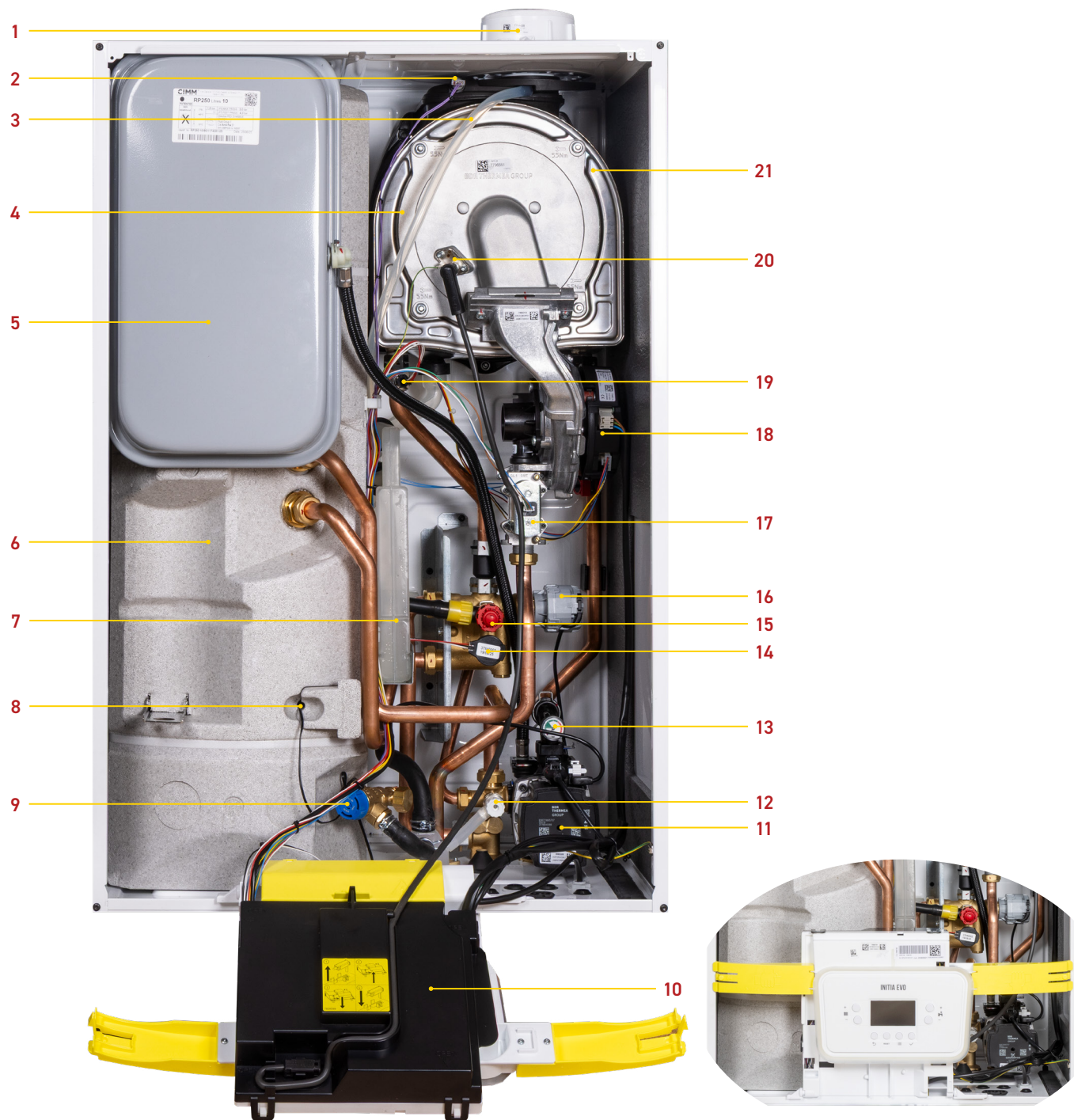

### Légende

- |   |  |   |
|---|--|---|
| 1. Sortie buse ventouse Ø 60/100 mm avec orifices d'inspection    | 7. Siphon  | 14. Capteur de pression                           |
| 2. Sonde de température des fumées                                | 8. Sonde ballon  | 15. Soupape de sécurité (3 bar)                   |
| 3. Raccord du tuyau d'écoulement des condensats vers l'évacuation | 9. Soupape de sécurité sanitaire (8 bar)                     | 16. Moteur de vanne d'inversion                   |
| 4. Bride de brûleur   | 10. Tableau de commande avec afficheur et carte électronique | 17. Bloc gaz                                      |
| 5. Vase d'expansion chauffage (10 litres)                         | 11. Pompe  | 18. Ventilateur                                   |
| 6. Cuve sanitaire (45 litres)                                     | 12. Robinet de vidange chaudière                             | 19. Sonde de température départ chauffage         |
|   | 13. Manomètre  | 20. Electrode d'allumage / de détection de flamme |
|   |  | 21. Corps de chauffe en inox spiralé              |

# Tableau de commande

## Afficheur à codes, simple d'utilisation

Les chaudières INITIA EVO sont équipées d'une régulation électronique qui adapte la puissance de chauffage aux besoins réels de l'installation en fonction de la température extérieure.

La régulation permet la gestion d'un circuit direct pouvant être un circuit radiateurs ou 1 circuit plancher chauffant basse température.

- La régulation peut gérer jusqu'à 3 zones de chauffage indépendantes et 1 zone sanitaire en fonction des options.
- La régulation est connectable avec les sondes d'ambiance eMO Life et eMO Life ECO.
- La régulation est compatible bluetooth avec notre passerelle de communication GTW35-bluetooth.



## Gestion multizones

La gestion multizones est possible avec les modules de partages et les sondes d'ambiance eMO life ou eMO life ECO.

**MODULE DE PARTAGE HYDRAULIQUE  
ÉQUIPÉ DE LA CARTE SCB17**

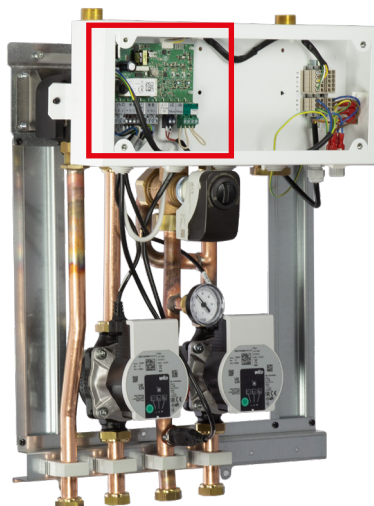

# Applications



## Application : my chappée



Le thermostat d'ambiance connecté eMO Life associé à son application concilie confort absolu grâce à sa simplicité d'installation et d'utilisation. Le pilotage in situ ou à distance permet de réguler la température de votre habitation, de votre eau chaude sanitaire et de programmer des plages horaires en fonction de votre mode de vie ou de vos besoins.

- Thermostat d'ambiance Design et "user friendly"
- Gestion à distance du chauffage via l'application
- Aide à la programmation rapide et simplifiée
- Suivi des consommations chauffage et E.C.S. \*
- Alerte de dysfonctionnement
- Fonctionne en sonde d'ambiance
- Pilotage de votre chauffage à la voix \*\*



Commandez votre chauffage où que vous soyez dans le monde. La régulation intelligente eMO Life fonctionne de pair avec votre chaudière INITIA EVO et vous apporte de nouveaux modes d'utilisation.



\* suivant modèle  
\*\* avec ALEXA



## Application : chappée ready

L'application de mise en service Chappée READY pour les professionnels !

Cette application vous guide pas à pas lors de la mise en service des produits Chappée.

Vous paramétrez les produits en répondant à des questions de manière simple et intuitive, pas de référence de paramètre à mémoriser.

Avec cette application vous pourrez :

- Configurer les produits Chappée
- Programmer les températures des zones
- Sauvegarder une configuration d'installation
- Envoyer un rapport d'installation par mail
- Dupliquer une configuration d'installation
- Paramétrer les adresses des sondes eMO Life en multi-circuits.

Application gratuite et compatible avec tous les produits Chappée supportant l'outil service tool ou équipés d'usine de la fonction Bluetooth®.

Plus d'information sur : [www.chappee.com](http://www.chappee.com)

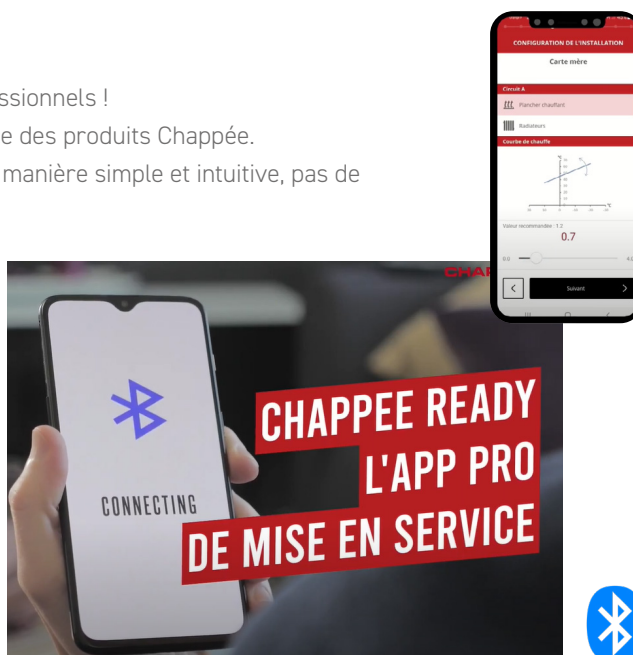

# Applications



## Chappée PRO : la boîte à outils du professionnel

Chappée PRO est une application spécialement conçue pour les installateurs et les prestataires de service, regroupant, dans un premier temps, les fonctionnalités des applications Chappée Ready et Chappée Tool.

L'application permet de réaliser la mise en service, la maintenance et le dépannage des chaudières et des pompes à chaleur de nouvelle génération de la marque Chappée.

L'interface se veut intuitive et pratique avec un accès simple à l'ensemble des paramètres pour faciliter le travail quotidien du professionnel. Ce dernier est guidé lors de la mise en service des produits Chappée. Il suffit qu'il se laisse guider en répondant à des questions simples sans avoir à mémoriser les références des paramètres : gain de temps et sérénité garantis !

Dans le cadre d'une mise en service, l'application offre la possibilité de :

- Configurer les produits Chappée
- Programmer les températures des zones
- Sauvegarder/dupliquer une configuration d'installation
- Editer/envoyer un rapport d'installation par mail

Et permet aussi, lors de la maintenance ou d'un dépannage, d'accéder à l'ensemble des paramètres de la régulation :





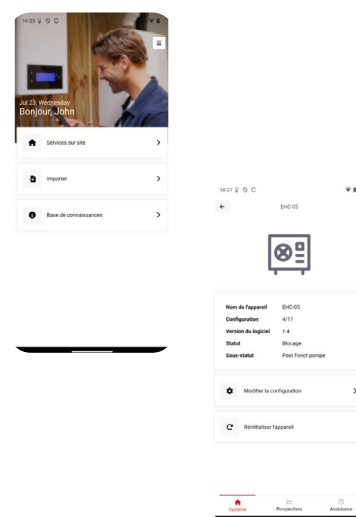

- Au statut de l'appareil
- Aux valeurs et mesures
- À la lecture et à la réinitialisation des erreurs et service
- À la lecture et le remise à zéro des compteurs
- Aux messages de défaut en texte clair

Cette application, gratuite et disponible sur Android, iOS et Microsoft store, permet au professionnel de se connecter en local par Bluetooth aux appareils équipés d'usine de la fonction Bluetooth ou compatibles avec l'outil Service Tool ou le Link WiFi GTW IoT.

L'application est évolutive et s'enrichira des nouvelles fonctionnalités au fil du temps



## Tableau d'utilisation des sondes et thermostats d'ambiance (en option)







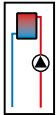
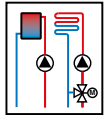
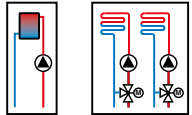

Désignation	Référence	Classe de régulation	Connexion	Piles	Programme horaire	Connecté internet
 Sonde d'ambiance connectée eMO Life (filaire)	7691376	V - VI*	filaire	non	oui	oui
 Sonde d'ambiance connectée eMO Life Eco (filaire)	7898723	V - VI*	filaire	non	oui	oui**
 Sonde d'ambiance connectée eMO Life Eco RF (sans fils)	7900087	V - VI*	sans fil	oui	oui	oui
 Passerelle de communication Link WiFi - GTW IoT	7898722					
 Thermostat d'ambiance programmable (filaire)	CFF000028	IV - IV*	filaire	oui	oui	non
 Thermostat d'ambiance programmable (sans fils)	7675234	IV - IV*	sans fil	oui	oui	non

\* avec sonde extérieure filaire 7630953

\*\* avec ajout de la passerelle de communication link WIFI 7898722

# Options du tableau de commande

## Liste des options REGULATION en fonction du type d'installation à réaliser

Type de circuit	PRÉPARATION ECS	CIRCUIT DIRECT	CIRCUIT DIRECT + CIRCUIT MÉLANGÉ	1 CIRCUIT DIRECT + 2 CIRCUIT MÉLANGÉS
				
INITIA EVO 1.24	Sonde ecs Réf. <b>7631103</b> 		Module de partage 2 zones Réf. <b>7801430</b> 	Module de partage 3 zones Réf. <b>7801432</b> 
INITIA EVO 2.25 INITIA EVO 2.30 INITIA EVO 2.35 INITIA EVO DUO 3.35	D'origine	D'origine	2 sondes d'ambiance eMO Life Eco (filaire) : réf. <b>2x 7898723</b>  ou eMO Life Eco RF (sans fil) : réf. <b>2x 7900087 + 1x 7898722</b> 	3 sondes d'ambiance eMO Life Eco (filaire) : réf. <b>3 x 7898723</b>  ou eMO Life Eco RF (sans fil) : réf. <b>3x 7900087 + 1x 7898722</b> 



Sonde d'ambiance connectée eMO Life (filaire) - Réf. **7691376**

Sonde d'ambiance connectée eMO Life Eco (filaire) - Réf. **7898723**

Sonde d'ambiance connectée eMO Life Eco RF (sans fil) - Réf. **7900087**

Passerelle de communication Link WiFi GTW IoT - Réf. **7898722**



Thermostat d'ambiance programmable filaire - Réf. **CFF000028**

Thermostat d'ambiance programmable sans fil - Réf. **7675234**



Sonde e.c.s. - Réf. **7631103**



Sonde départ vanne 3 voies - Réf. **88017017**

Cette sonde se monte après la vanne mélangeuse.

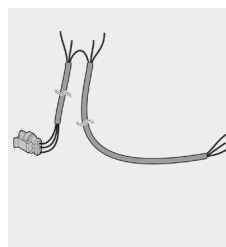

Kit câblage plancher chauffant direct - Réf. **7866499**

Ce faisceau de câblage s'insère au niveau de la pompe de chauffage Grundfos et comporte les fils pour le raccordement d'un thermostat de sécurité pour plancher chauffant pour le circuit A intégré.



Sonde extérieure filaire - Réf. **7630953**

# Options hydrauliques

## Options HYDRAULIQUES

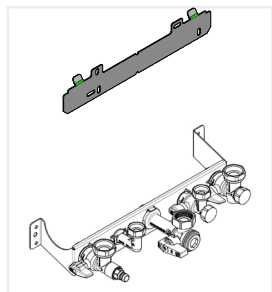

Barrette de raccordement + rail de montage pour :

- INITIA EVO 1.24 :  
**Réf. 7778309**
- INITIA EVO 2.25 / 2.30 / 2.35 :  
**Réf. 7731180**
- INITIA EVO DUO 3.35 :  
**Réf. 7860328**

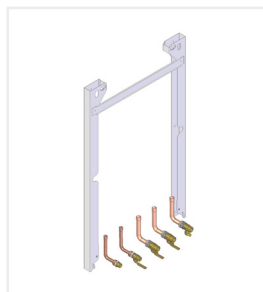

Cadre écarteur pour :

- INITIA EVO 2.25 / 2.30 / 2.35  
(profondeur 40 mm) **Réf. 7753486**
- INITIA EVO DUO 3.35  
(profondeur 40 mm) **Réf. 7860330**

Douilles de départ fournies.



Douilles de départ pour :

- INITIA EVO 2.25 / 2.30 / 2.35 :  
**Réf. 7787432**

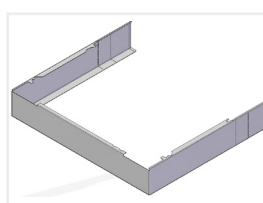

Cache robinetterie pour :

- INITIA EVO 1.24 / 2.25 / 2.30 / 2.35 :  
(hauteur 75 mm) **Réf. 7777477**
- INITIA EVO DUO 3.35 :  
(hauteur 160 mm) **Réf. 7859367**



Clé coudée : **Réf. C71414101**

# Options fumisterie

## Options FUMISTERIE



Coude + terminal ventouse horizontal L 750 :  
**Réf. 7777183**

- coude de départ Ø 60/100 mm,
- rosaces de finition extérieure et intérieure,
- terminal horizontal 750 mm.

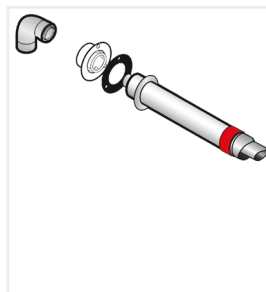

Terminal horizontal rénovation Ø 60/95 mm :  
**Réf. 7616509**

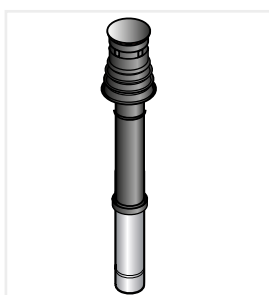

Terminal vertical PPS Ø 80/125 mm  
**NOIR : Réf. CRN994774**  
**BRIQUE : Réf. CRN994781**



Sortie fumées Ø 80/125 mm :  
**Réf. 7755080**



Coude à 90° Ø 60/100 mm :  
**Réf. C14059710**

- coude standard,
- orientable 360°,
- ajustement possible en hauteur,
- fourni avec certains kits de remplacement

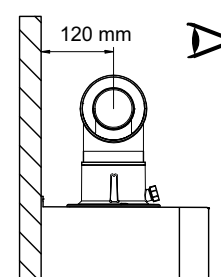
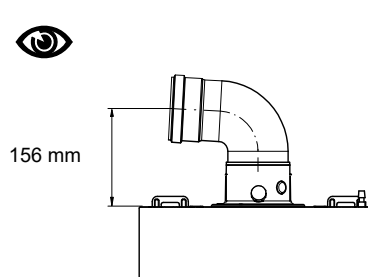

Coude remplacement réduit Ø 60/100 mm :  
**Réf. 7220862**

- coude à baïonnette,
- non orientable,
- fixe et non ajustable en hauteur,
- fourni avec certains kits de remplacement pour réhausser la chaudière

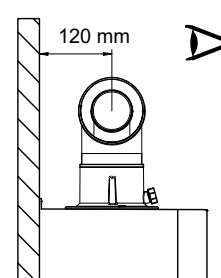
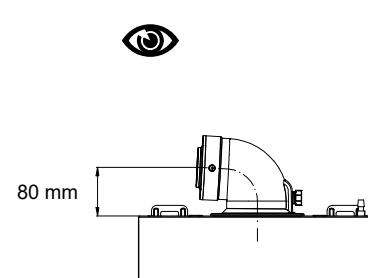

# Remplacement de chaudières existantes

## Kits de remplacement INITIA EVO 2.25 / 2.30 / 2.35

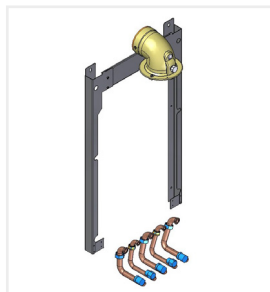

Kit remplacement CHAFFOTEAUX NECTRA :

**Réf. 7750754**

- Coude de départ réduit Ø 60/100 mm
- Cadre écarteur 40 mm
- Douilles de remplacement

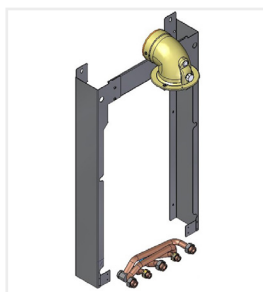

Kit remplacement CHAFFOTEAUX CELTIC :

**Réf. 7750710**

- Coude de départ réduit Ø 60/100 mm
- Cadre écarteur 100 mm
- Douilles de remplacement

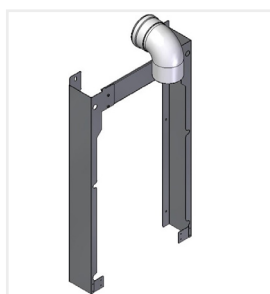

Kit remplacement ELM ACLEIS :

**Réf. 7753326**

- Coude de départ standard Ø 60/100 mm
- Cadre écarteur 106 mm

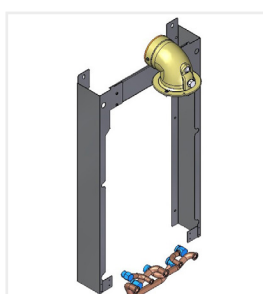

Kit remplacement ELM GVM :

**Réf. 7745279**

- Coude de départ réduit Ø 60/100 mm
- Cadre écarteur 100 mm
- Douilles de remplacement

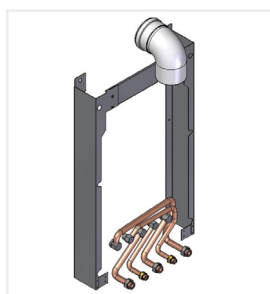

Kit remplacement SAUNIER DUVAL :

**Réf. 7750714**

- Coude de départ réduit Ø 60/100 mm
- Cadre écarteur 100 mm
- Douilles de remplacement

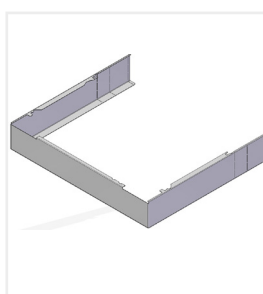

Cache robinetterie pour modèle 450 (hauteur 756 mm) : **Réf. 7777477**

Prédécoupe prévue pour pose écarteur et kit de remplacement.



Coude remplacement CHAPPEE:

**Réf. 7778725**

- Coude de remplacement ancienne INITIA / LUNA
- Coude de décentrage abaissé



Kit de remplacement universel :

**Réf. 7771336**

## Kits de remplacement INITIA EVO 3.35

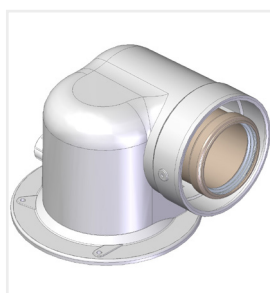

Coude de recentrage :

**Réf. 7802898**

- Coude de remplacement ancienne INITIA DUO / LUNA DUO

# Modules de partage hydraulique

## Références et désignations



Module de partage 2 zones (1 direct + 1 mélangé):

**Réf. 7801430**

- Dimensions réduites (700 mm x 450 mm x 210 mm)
- 2 pompes auto-modulantes
- 1 vanne de mélange
- 1 thermostat de sécurité
- 1 sonde départ CTN pour le circuit mélangé
- carte SCB-17



Module de partage 3 zones (1 direct + 2 mélangés):

**Réf. 7801432**

- Dimensions réduites (700 mm x 450 mm x 210 mm)
- 3 pompes auto-modulantes
- 2 vannes de mélange
- 2 thermostats de sécurité
- 2 sondes départ CTN pour les circuits mélangés
- cartes SCB-17 et SCB-04



Habillage pour module de partage :

**Réf. 7222565**

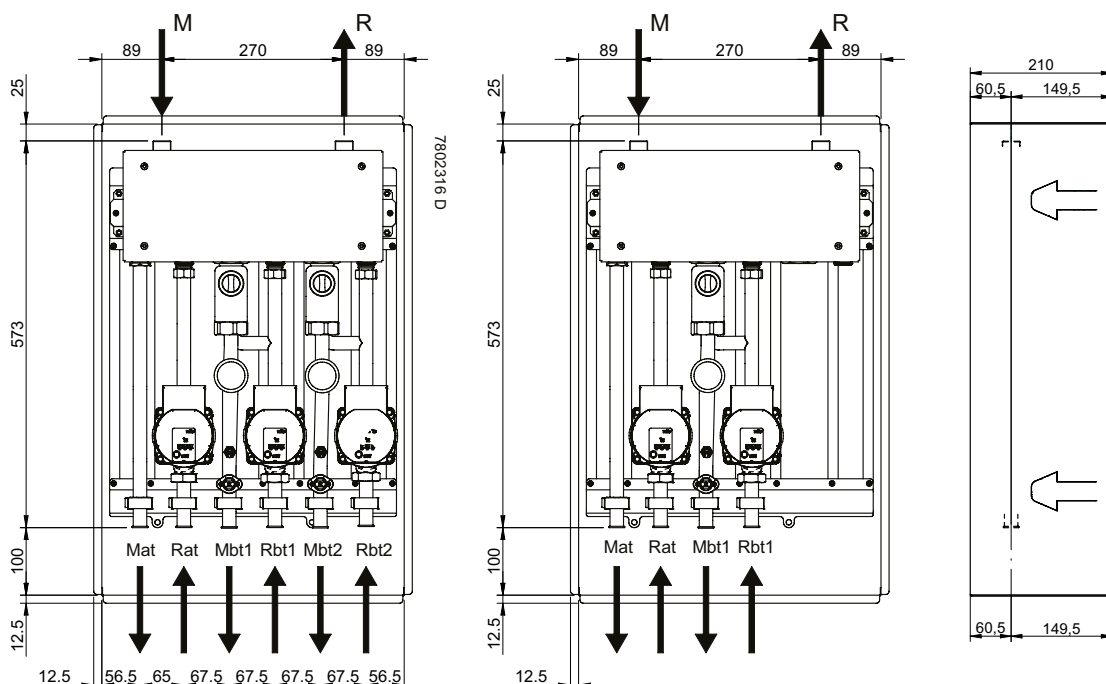

## Dimensions en mm)



# Modules de partage hydraulique

## Choix d'utilisation

À l'aide du module de partage, muni de collecteur ouvert, il est possible de gérer simultanément une installation mixte constituée d'une zone haute température ( $\leq 80\text{ °C}$ ) et deux zones basse température ( $\leq 45\text{ °C}$ ).

Modèle module de partage	Référence	Zone directe (D)	1 <sup>ère</sup> zone mélangée (M1)	2 <sup>ème</sup> zone mélangée (M2)
 2 zones 1 directe + 1 mélangée (D + M1)	7801430	OK	OK	-
 3 zones 1 directe + 2 mélangées (D + M1 + M2)	7801432	OK	OK	OK

## Raccordement électrique

Il doit être conforme à la norme NF C15-100 : installations électriques à basse tension (règles de l'art DTU 70.1).

L'appareil doit être branché électriquement à un réseau d'alimentation 230 Vac monophasé muni de terre en se servant du cordon à trois fils fourni. Le branchement doit être effectué au moyen d'un interrupteur bipolaire (le même que celui qui alimente la chaudière) ayant une distance d'ouverture des contacts d'au moins 3 mm.

En cas de remplacement du cordon d'alimentation, utiliser un câble harmonisé « HAR H05 VV-F » de  $3 \times 0,75\text{ mm}^2$  ayant un diamètre maximum de 8 mm.

## Raccordement électrique à la chaudière

**Connexion au bus** : connecter d'abord le câble fourni au connecteur L-bus de la carte de la chaudière (1), puis le faire passer à travers le passe-câble en caoutchouc de la chaudière (2) et enfin le connecter aux bornes de l'accessoire module de partage (3) en respectant les couleurs indiquées dans la légende de la notice.

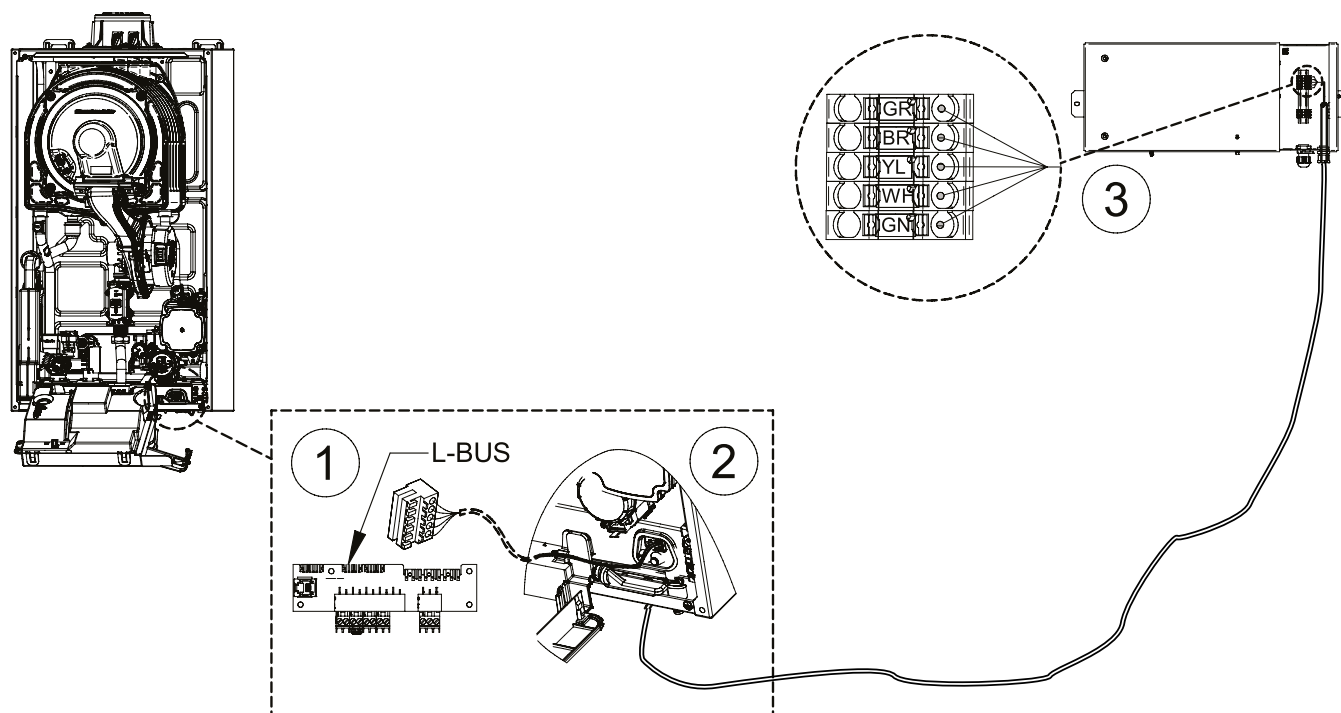

### Important







Pour garantir le bon fonctionnement de la connexion L-bus, utiliser uniquement le câble fourni. La longueur du câble ne doit pas dépasser 6 mètres.

# Modules de partage hydraulique

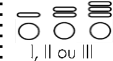
## Réglage des pompes auto-modulantes

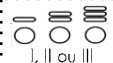
La pompe auto-modulante est dotée d'un bouton de commande qui permet d'activer et désactiver toutes les fonctions et d'un indicateur à LED fonctionnement/panne. Le tableau qui suit indique le diagnostic et la signification des signalisations lumineuses du LED.

En appuyant plusieurs fois sur le bouton de commande, il est possible de sélectionner le mode de réglage (DP-v), (DP-c) et (régime constant) et l'indication de la courbe caractéristique (I, II, III) au sein du mode de réglage. Le réglage d'usine est le régime constant, courbe caractéristique III.

mode de réglage	Fonctionnement	Courbe	Circuit
 <b>DP-v</b>	la pompe module la vitesse en variant de façon linéaire le DP en fonction des pertes de charge du système	 I, II ou III	
 <b>DP-c</b>	la pompe module la vitesse en maintenant le DP constant en fonction des pertes de charge du système	 I, II ou III	
 <b>Régime constant</b>	la pompe travaille à vitesse constante en fonction de la perte de charge du circuit	 I ou II ou III	 Service

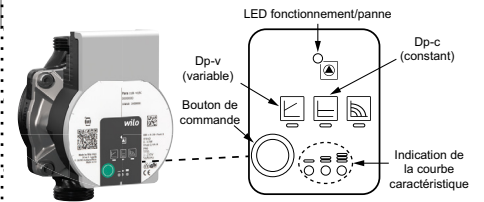

## Hauteur manométrique disponibles des pompes

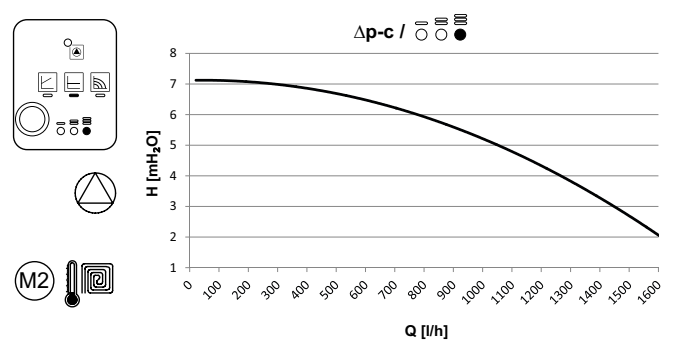
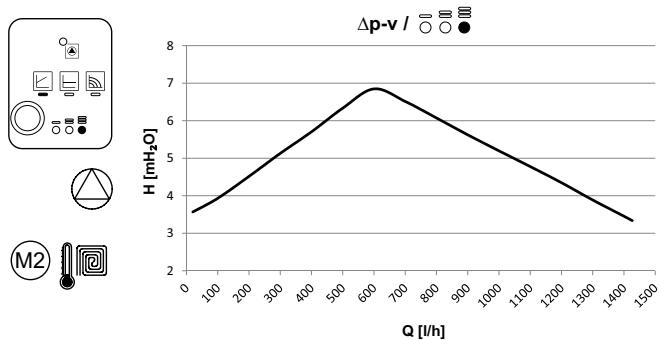
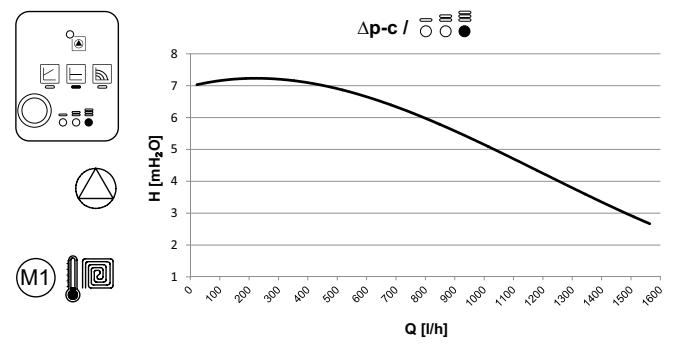
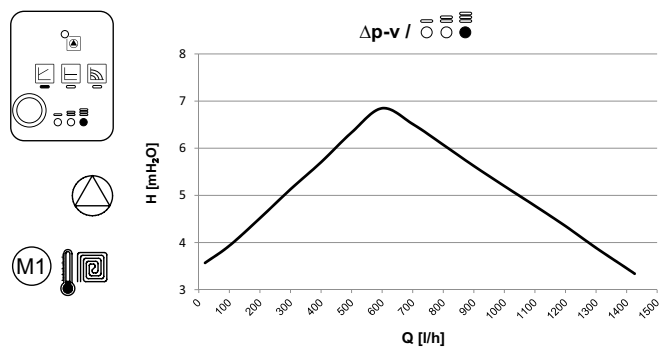
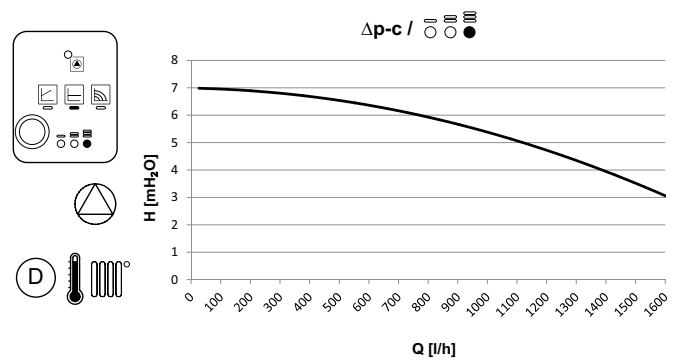
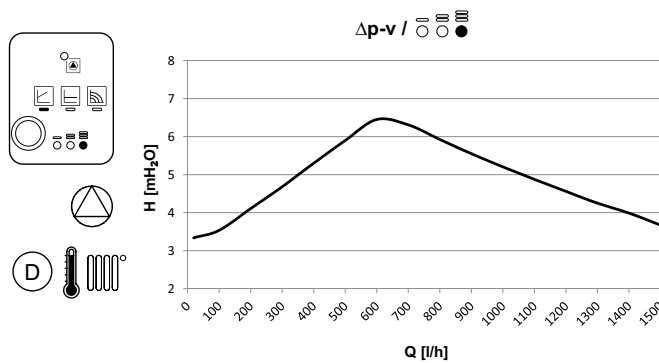

# Renseignements à l'installation

## Réglementations pour l'installation

La chaudière doit être uniquement installée par un installateur qualifié conformément aux réglementations locales et nationales.

- Arrêté du 23 février 2018 modifiant l'arrêté du 27 avril 2009 :  
Arrêté du 23 février 2018 relatif aux règles techniques et de sécurité applicables aux installations de gaz combustible des bâtiments d'habitation individuelle ou collective, y compris les parties communes.
- Arrêté du 1er juillet 2004 :  
Règles Techniques et de Sécurité applicables au stockage de produits pétroliers dans les lieux non visés par la législation des installations classées ni la réglementation des établissements recevant du public.
- DTU P 45-204 :  
Installations de gaz (anciennement DTU n° 61-1 - Installations de gaz - Avril 1982 + additif n° 1 Juillet 1984).  
Pour les chaudières de puissance nominale entre 25 et 70 kW : dans le cas d'une amenée d'air directe, la section de l'aération obligatoire doit être d'une surface minimale de 70 cm<sup>2</sup>.
- DTU 65-17 :  
Installation de chauffage par radiateurs à eau chaude.
- Recueil de recommandations :  
Installations de chauffage central à eau chaude - Cahier 3114 du Centre Scientifique et Technique du Bâtiment.
- Règlement Sanitaire Départemental
- Norme NF C15-100 :  
Installations électriques à basse tension.

## Traitement de l'eau

Dans de nombreux cas, il suffit de remplir la chaudière et l'installation de chauffage avec de l'eau normale du réseau, sans qu'un quelconque traitement soit nécessaire. Pour éviter tout éventuel problème avec la chaudière et son utilisation, vérifier la composition de l'eau à l'aide des valeurs du tableau ci-dessous.



### Attention

Ne pas ajouter de produits chimiques à l'eau de chauffage central sans avoir consulté un professionnel du traitement de l'eau. Par exemple : antigel, adoucisseurs d'eau, agents pour augmenter ou réduire le pH, additifs chimiques et/ou inhibiteurs. Ceux-ci peuvent provoquer des défauts sur la chaudière et endommager notamment l'échangeur thermique.

Caractéristique	Unité	Puissance totale de l'installation ≤ 70 kW
Degré d'acidité	pH	7,0 - 9,0
Conductivité à 25 °C	µS/cm	10 - 500
Chlorures	mg/litre	≤ 50
Fer	mg/litre	≤ 0,5
Cuivre	mg/litre	≤ 0,1
Dureté totale de l'eau dans l'installation jusqu'à la restauration annuelle égale à un maximum de 5 % de la capacité de l'installation	°F	5 - 15
	°dH	2,8 - 8,4
	mmol/litre	0,5 - 1,5

Outre la qualité de l'eau, le circuit joue un rôle important. Si des matériaux sensibles à la diffusion de l'oxygène sont utilisés (comme certaines bobines pour plancher chauffant), une quantité élevée d'oxygène peut pénétrer dans l'eau de chauffage. Cette situation doit toujours être évitée.

Même lorsque l'installation est régulièrement remplie avec de l'eau du réseau, de l'oxygène et d'autres composants (y compris du calcaire) peuvent pénétrer dans l'eau de chauffage. C'est pourquoi il faut éviter de remplir le circuit de façon incontrôlée. C'est pourquoi un compteur d'eau est nécessaire ainsi qu'un journal pour en enregistrer les lectures.



### Important

Les appoints annuels ne doivent pas dépasser 5 % de la capacité du circuit. Ne jamais utiliser de l'eau déminéralisée à 100 % ou stérilisée pour faire l'appoint de l'installation sans tamponnage du pH. L'eau à l'intérieur de l'installation de chauffage deviendrait corrosive et pourrait endommager gravement divers composants, notamment l'échangeur thermique.

# Renseignements à l'installation

## Hauteur manométrique disponible à la sortie des INITIA EVO

Le graphique ci-dessous indique la hauteur manométrique résiduelle de la pompe basée sur le débit d'eau :

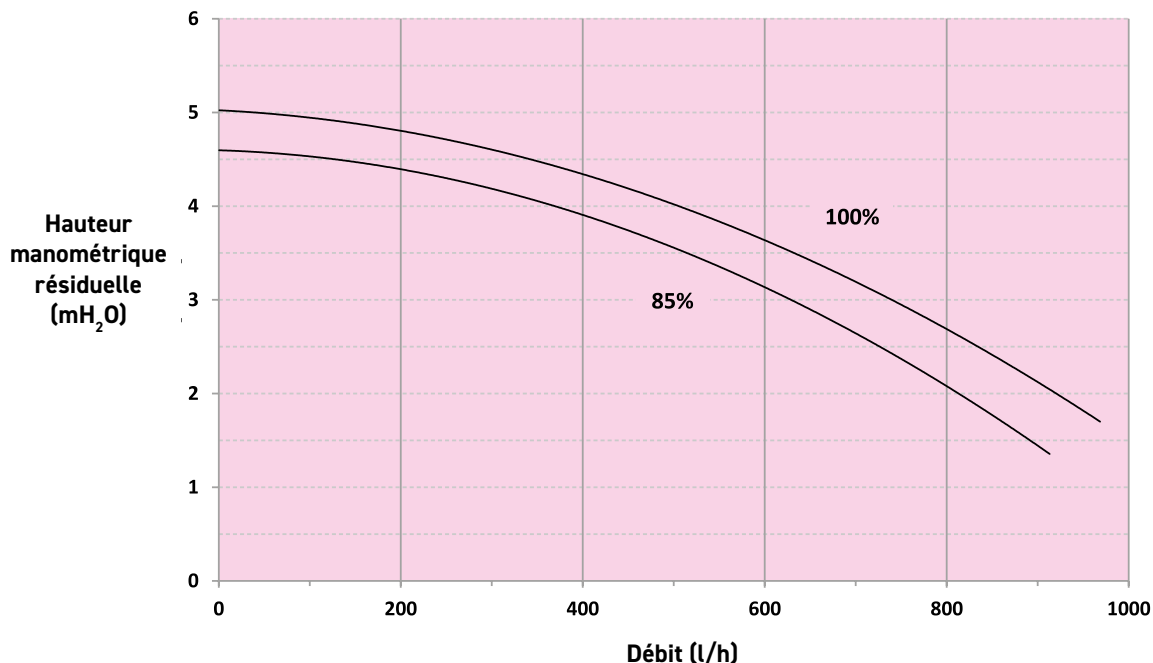

Fonctionnement de la pompe en mode ECS → fixe à 100 %.

Fonctionnement de la pompe en mode chauffage → modulant de 85 % à 100 %.

## Implantation

Afin d'assurer une bonne accessibilité autour de la chaudière, nous recommandons de respecter les dimensions minimales indiquées ci-dessous (en mm) :

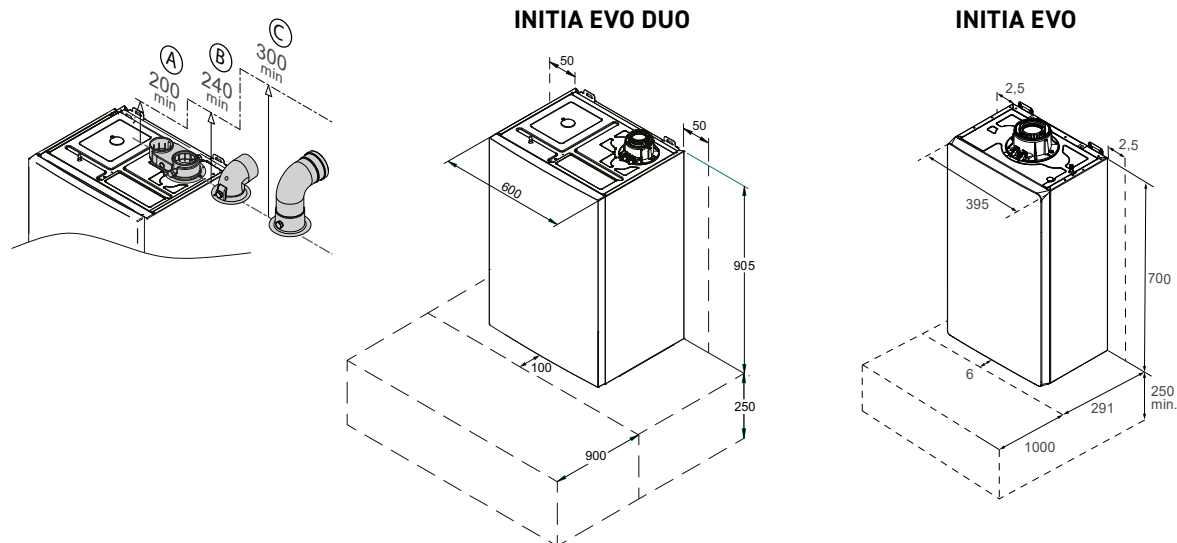

### Important

Afin de simplifier l'installation et le retrait du conduit d'évacuation des fumées de la chaudière, il est recommandé d'observer les dimensions indiquées sur la figure (exprimées en mm) en fonction du type de raccord utilisé (A, B, C).

# Renseignements à l'installation

## Raccordement air/fumées

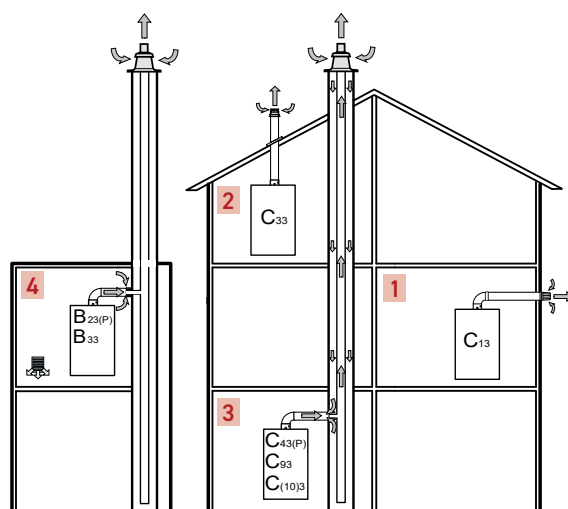

La chaudière INITIA EVO est un appareil comprenant le ventilateur en amont de la chambre de combustion/de l'échangeur de chaleur.

### CONFIGURATIONS de type C :

Appareil pour lequel le circuit de combustion (alimentation en air, chambre de combustion, échangeur de chaleur et évacuation des produits de combustion) est étanche par rapport au local dans lequel il est installé.

#### 1 CONFIGURATION C<sub>13</sub> :

Appareil destiné à être raccordé au travers de ses conduits à un terminal horizontal qui, en même temps, admet l'air comburant pour le brûleur et rejette les produits de combustion vers l'extérieur, par des orifices qui sont soit concentriques soit suffisamment proches pour être soumis à des conditions de vent similaires.

#### 2 CONFIGURATION C<sub>33</sub> :

Appareil destiné à être raccordé au travers de ses conduits à un terminal vertical qui, en même temps, admet l'air comburant pour le brûleur et rejette les produits de combustion vers l'extérieur, par des orifices qui sont soit concentriques soit suffisamment proches pour être soumis à des conditions de vent similaires.

#### 3 CONFIGURATION C<sub>43(P)</sub> :

Appareil destiné à être raccordé par ses deux conduits à un système de conduit collectif desservant plus d'un appareil. Ce système de conduit collectif comporte deux conduits raccordés à un terminal qui, en même temps, admet l'air frais pour le brûleur et rejette les produits de combustion vers l'extérieur, par des orifices qui sont soit concentriques soit suffisamment proches pour être soumis à des conditions de vent similaires.

L'appareil de type C43P est conçu pour fonctionner en pression positive.

#### CONFIGURATION C<sub>10(3)</sub> :

L'appareil destiné à être raccordé à un système de conduit collectif conçu pour fonctionner dans des conditions où la pression statique dans le conduit collectif d'évacuation des produits de combustion peut être supérieure à la pression statique dans le conduit collectif d'amenée d'air.

#### CONFIGURATION C<sub>93</sub> :

Appareil destiné à être raccordé à un terminal vertical par son conduit d'évacuation des produits de combustion et à un conduit vertical existant par son conduit d'amenée d'air. Le terminal, en même temps, admet l'air comburant pour le brûleur et rejette les produits de combustion vers l'extérieur, par des orifices qui sont soit concentriques soit suffisamment proches pour être soumis à des conditions de vent similaires. Le conduit d'amenée d'air, ou une partie de celui-ci, est un conduit vertical existant du bâtiment, par exemple, un conduit de fumée réutilisé.

### CONFIGURATIONS de type B :

Appareil qui est destiné à être raccordé à un conduit d'évacuation des produits de combustion vers l'extérieur du local dans lequel il est installé. L'air comburant est prélevé directement dans le local.

#### 4 CONFIGURATION B<sub>23(P)</sub> :

Appareil sans coupe-tirage, vendu sans système de conduit et destiné à être raccordé à un système d'évacuation des produits de combustion approuvé et vendu séparément. L'appareil de type B23P est conçu pour fonctionner en pression positive.

#### CONFIGURATION B<sub>33</sub> :

Appareil sans coupe-tirage qui est conçu pour être raccordé à un système de conduit collectif. Ce système de conduit collectif consiste en un conduit unique d'évacuation des produits de combustion fonctionnant en tirage naturel. Toutes les parties sous pression de l'appareil contenant des produits de combustion sont entièrement entourées par les parties de l'appareil l'alimentant en air comburant. L'air comburant est prélevé directement du local dans l'appareil au moyen d'un conduit concentrique qui entoure le conduit d'évacuation. L'air entre par des orifices spécifiques situés sur la surface du conduit.

#### Sources :

Arrêté du 23 février 2018 relatif aux règles techniques de sécurité applicables aux Installations intérieures de gaz  
Edition 2 du Guide CNPG (Évacuation des Produits De Combustion - EVAPDC)

# Renseignements à l'installation

## Tableau des longueurs des conduits air/fumées maximales admissibles en fonction du modèle de chaudière

Type de raccordement air/fumées	Configuration	Diamètre (en mm)	LMAX : LONGUEUR MAXIMALE ÉQUIVALENTE DES CONDUITS DE RACCORDEMENT EN MÈTRES		
			INITIA EVO 1.24	INITIA EVO 2.35 - 2.25 - 2.30	INITIA EVO DUO 3.35
Conduits concentriques raccordés à un <b>terminal horizontal</b> (PPS)	C13(x)	Ø 60/100	10	10	10
		Ø 80/125	25	25	25
Conduits concentriques raccordés à un <b>terminal vertical</b> (PPS)	C33(x)	Ø 60/100	10	10	10
		Ø 80/125	25	25	25
Conduit(s) : - concentriques en chaufferie, - simple rigide ou flex dans la cheminée <b>(air comburant en contre-courant) (PPS)</b>	C93(x)	Ø 60/100	1	1	1
		Ø 60	25	25	25
		Ø 80/125	1	1	1
		Ø 80	25	25	25
Conduit(s) : - concentriques en chaufferie, - simple rigide ou flex dans la cheminée <b>(air comburant pris dans le local)</b>	B23P/B33	Ø 60/100	1	1	1
		Ø 60	25	25	25
		Ø 80/125	1	1	1
		Ø 80	25	25	25

# Renseignements à l'installation

## Raccordement air/fumées

### 1 CONFIGURATION C<sub>13</sub> - VENTOUSE HORIZONTALE CONCENTRIQUE ALU/PPS (raccordement sur mur extérieur ou en sortie de toiture)

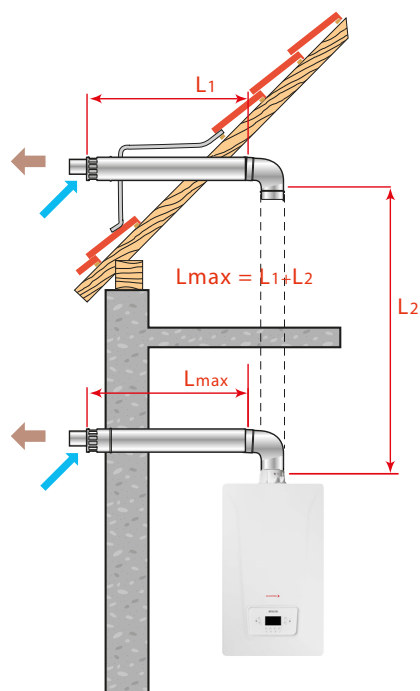

Type de chaudière	<b>LMAX : LONGUEUR MAXIMALE ÉQUIVALENTE DES CONDUITS DE RACCORDEMENT EN MÈTRES</b>	
	∅ 60/100 mm	∅ 80/125 mm
INITIA EVO 1.24 INITIA EVO 2.25 - 2.30 - 2.35 INITIA EVO DUO 3.35	10	25

Perte de pression supplémentaire équivalente à la longueur linéaire de conduit (Lmax).

ANGLE DU COUDE	COUDE ∅ (mm)	
	∅ 60/100	∅ 80/125
	LONGUEUR LINÉAIRE ÉQUIVALENTE (m)	
Coude 87°	1,0	1,0
Coude 45°	0,5	0,25

### 2 CONFIGURATION C<sub>33</sub> - VENTOUSE VERTICALE CONCENTRIQUE ALU/PPS (raccordement sur toit en pente ou sur toit plat)

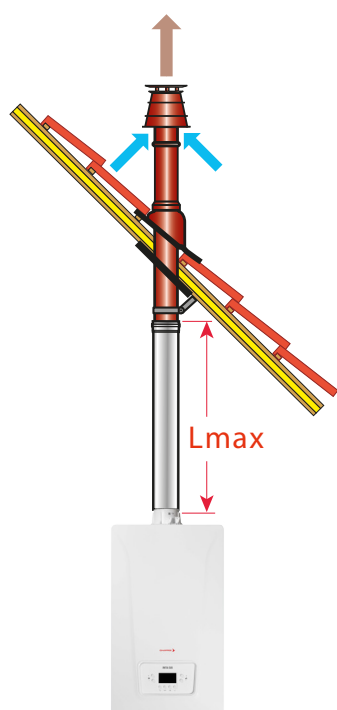

Type de chaudière	<b>LMAX : LONGUEUR MAXIMALE ÉQUIVALENTE DES CONDUITS DE RACCORDEMENT EN MÈTRES</b>	
	∅ 60/100 mm	∅ 80/125 mm
INITIA EVO 1.24 INITIA EVO 2.25 - 2.30 - 2.35 INITIA EVO DUO 3.35	10	25

Perte de pression supplémentaire équivalente à la longueur linéaire de conduit (Lmax).

ANGLE DU COUDE	COUDE ∅ (mm)	
	∅ 60/100	∅ 80/125
	LONGUEUR LINÉAIRE ÉQUIVALENTE (m)	
Coude 87°	1,0	1,0
Coude 45°	0,5	0,25

# Renseignements à l'installation

## Raccordement air/fumées

### 3 CONFIGURATION C93 - CONDUITS CONCENTRIQUES ALU/PPS EN CHAUFFERIE, CONDUITS PPS SIMPLES EN CHEMINÉE (air comburant en contre-courant)

#### CONDUIT RIGIDE EN CHEMINÉE

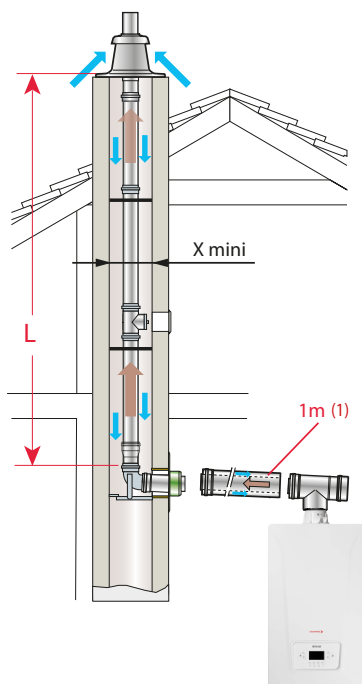

En chaufferie	∅ 60/100 mm	∅ 80/125 mm
En cheminée	∅ 60 mm RIGIDE	∅ 80 mm RIGIDE
Type de chaudière	<b>LMAX : LONGUEUR MAXIMALE ÉQUIVALENTE DES CONDUITS DE RACCORDEMENT EN MÈTRES</b>	
INITIA EVO 1.24 INITIA EVO 2.25 - 2.30 - 2.35 INITIA EVO DUO 3.35	10	25
X mini	140 mm	140 mm
	160 mm	160 mm

(1) Pour chaque mètre de conduit horizontal supplémentaire, retirer 1,2 m à la longueur verticale Lmax indiquée dans le tableau ci-dessus.

Perte de pression supplémentaire équivalente à la longueur linéaire de conduit (Lmax).

ANGLE DU COUDE	COUDE ∅ (mm)			
	∅ 60/100	∅ 80/125	∅ 80	∅ 60
	<b>LONGUEUR LINÉAIRE ÉQUIVALENTE (m)</b>			
Coude 87°	1,0	1,0	0,5	2
Coude 45°	0,5	0,25	0,25	-

#### CONDUIT FLEX EN CHEMINÉE

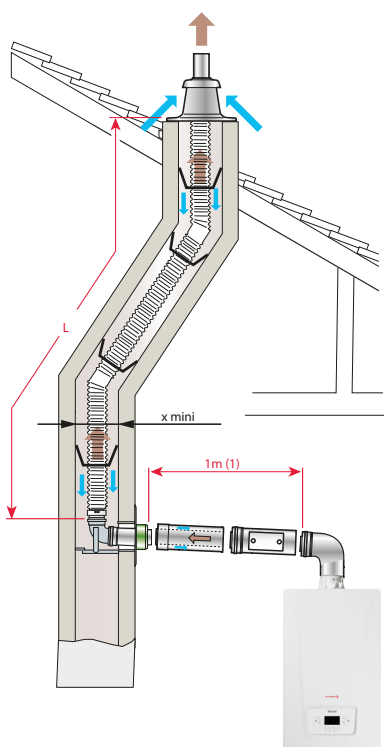

En chaufferie	∅ 60/100 mm	∅ 80/125 mm
En cheminée	∅ 60 mm FLEX	∅ 80 mm FLEX
Type de chaudière	<b>LMAX : LONGUEUR MAXIMALE ÉQUIVALENTE DES CONDUITS DE RACCORDEMENT EN MÈTRES</b>	
INITIA EVO 1.24 INITIA EVO 2.25 - 2.30 - 2.35 INITIA EVO DUO 3.35	10	25
X mini	140 mm	140 mm
	160 mm	160 mm

(1) Pour chaque mètre de conduit horizontal supplémentaire, retirer 1,2 m à la longueur verticale Lmax indiquée dans le tableau ci-dessus.

Perte de pression supplémentaire équivalente à la longueur linéaire de conduit (Lmax).

ANGLE DU COUDE	COUDE ∅ (mm)			
	∅ 60/100	∅ 80/125	∅ 80	∅ 60
	<b>LONGUEUR LINÉAIRE ÉQUIVALENTE (m)</b>			
Coude 87°	1,0	1,0	0,5	2
Coude 45°	0,5	0,25	0,25	-

# Renseignements à l'installation

## Raccordement air/fumées

### 4 CONFIGURATION B23p/B33 - RACCORDEMENT À UNE CHEMINÉE PAR CONDUITS CONCENTRIQUES ALU/PPS EN CHAUFFERIE, PPS SIMPLES EN CHEMINÉE (air comburant pris en chaufferie ou dans le local d'installation) CONDUIT DE CHEMINÉE EN RIGIDE

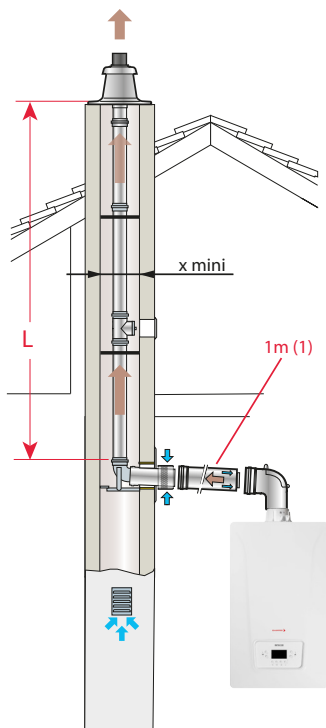

En chaufferie	∅ 60/100 mm	∅ 80/125 mm	
En cheminée	∅ 60 mm RIGIDE	∅ 80 mm RIGIDE	
Type de chaudière	<b>LMAX : LONGUEUR MAXIMALE ÉQUIVALENTE DES CONDUITS DE RACCORDEMENT EN MÈTRES</b>		
INITIA EVO 1.24 INITIA EVO 2.25 - 2.30 - 2.35 INITIA EVO DUO 3.35	10	25	
X mini	∠	140 mm	140 mm
	∅	160 mm	160 mm

(1) Pour chaque mètre de conduit horizontal supplémentaire, retirer 1,2 m à la longueur verticale Lmax indiquée dans le tableau ci-dessus.

Perte de pression supplémentaire équivalente à la longueur linéaire de conduit (Lmax).

ANGLE DU COUDE	COUDE ∅ (mm)			
	∅ 60/100	∅ 80/125	∅ 80	∅ 60
	<b>LONGUEUR LINÉAIRE ÉQUIVALENTE (m)</b>			
Coude 87°	1,0	1,0	0,5	2
Coude 45°	0,5	0,25	0,25	-

### CONDUIT DE CHEMINÉE EN FLEX

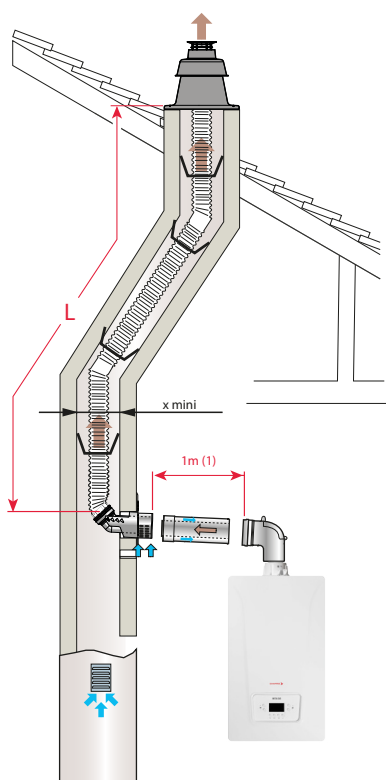

En chaufferie	∅ 60/100 mm	∅ 80/125 mm	
En cheminée	∅ 60 mm FLEX	∅ 80 mm FLEX	
Type de chaudière	<b>LMAX : LONGUEUR MAXIMALE ÉQUIVALENTE DES CONDUITS DE RACCORDEMENT EN MÈTRES</b>		
INITIA EVO 1.24 INITIA EVO 2.25 - 2.30 - 2.35 INITIA EVO DUO 3.35	10	25	
X mini	∠	140 mm	140 mm
	∅	160 mm	160 mm

(1) Pour chaque mètre de conduit horizontal supplémentaire, retirer 1,2 m à la longueur verticale Lmax indiquée dans le tableau ci-dessus.

Perte de pression supplémentaire équivalente à la longueur linéaire de conduit (Lmax).

ANGLE DU COUDE	COUDE ∅ (mm)			
	∅ 60/100	∅ 80/125	∅ 80	∅ 60
	<b>LONGUEUR LINÉAIRE ÉQUIVALENTE (m)</b>			
Coude 87°	1,0	1,0	0,5	2
Coude 45°	0,5	0,25	0,25	-

# Renseignements à l'installation

## Raccordement air/fumées

### CONFIGURATION B23P POUR REMPLACEMENT DE CHAUDIÈRE B11 VMC DANS LES INSTALLATIONS À VENTILATION MÉCANIQUE CONTRÔLÉE (VMC)

Avec système Poujoulat «RénoVMC-GAZ» (ATEX 3027\_V1)  
Installation autorisée que pour le gaz G20 (méthane)

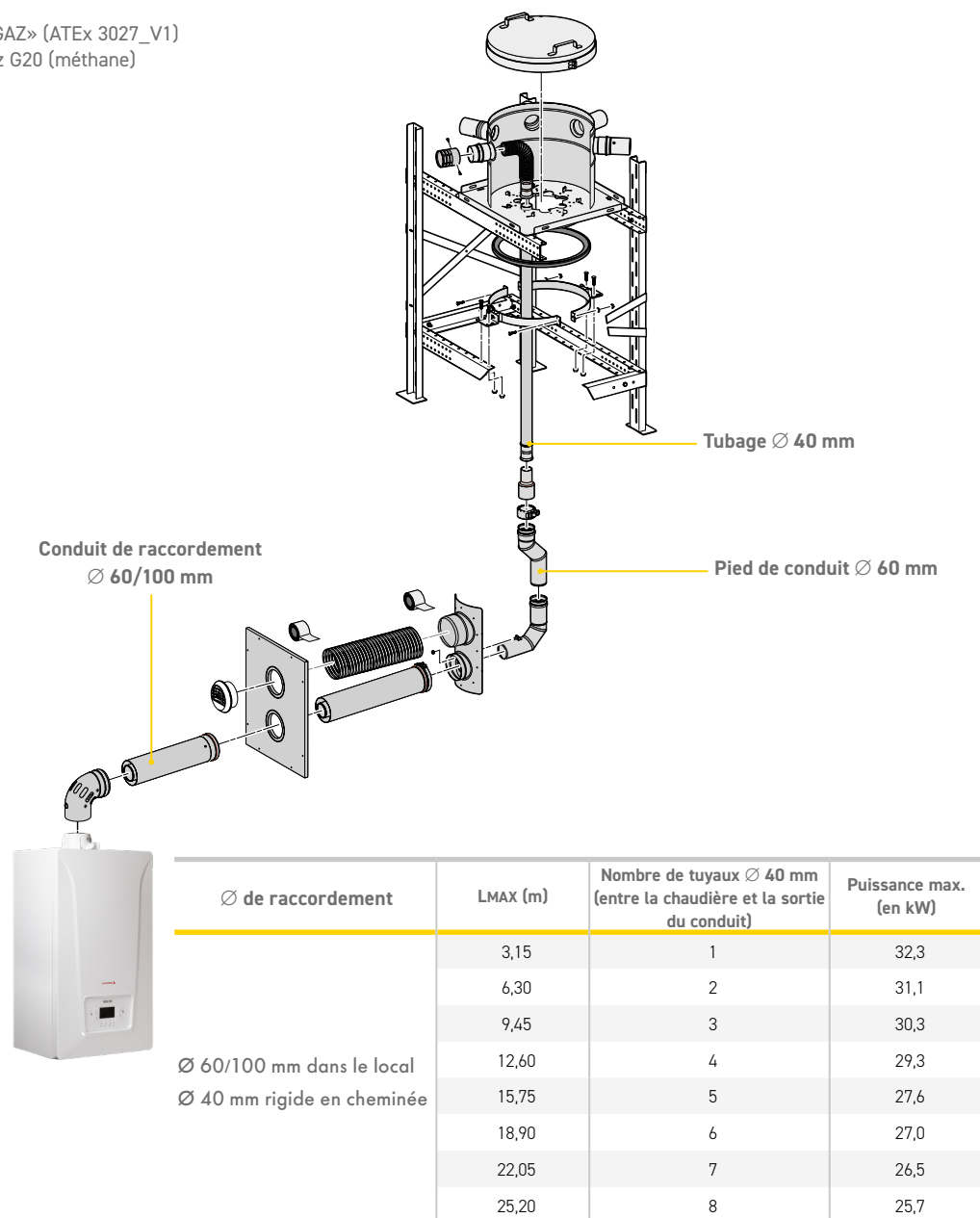

Avec uniquement  
INITIA EVO 2.35  
INITIA EVO DUO 3.35

### ⚠ Important

Informations sur les conduits d'évacuation des fumées Ø 40 mm vendus par le fabricant Poujoulat.  
L'installation n'est autorisée que pour le gaz G20 (gaz méthane).

Pour les installations de type « B », le local dans lequel l'appareil est installé doit disposer des ouvertures d'arrivée en air requises. Elles ne doivent pas être réduites ou fermées.

# Exemples d'installation

Les exemples présentés ci-dessous ne peuvent recouvrir l'ensemble des cas d'installation pouvant être rencontrés. Ils ont pour but d'attirer l'attention sur les règles de base à respecter.

Un certain nombre d'organes de contrôle et de sécurité (dont certains déjà intégrés d'origine dans les chaudières sont représentés, mais il appartient, en dernier ressort, aux installateurs, prescripteurs, ingénieurs-conseils et bureaux d'études, de décider des organes de sécurité et de contrôle à prévoir définitivement en chaufferie et fonction des spécificités de celle-ci.

Dans tous les cas, il est nécessaire de se conformer aux règles de l'art et aux réglementations en vigueur.

**ATTENTION** : Pour le raccordement côté eau chaude sanitaire, si la tuyauterie de distribution est en cuivre, un manchon en acier, en fonte ou en matière isolante doit être interposé entre la sortie d'eau chaude et cette tuyauterie afin d'éviter tout phénomène de corrosion au niveau des piquages.

## Chaudière INITIA EVO avec module de partage

- 1 circuit direct "radiateurs"
- 1 circuit mélangé "plancher chauffant"

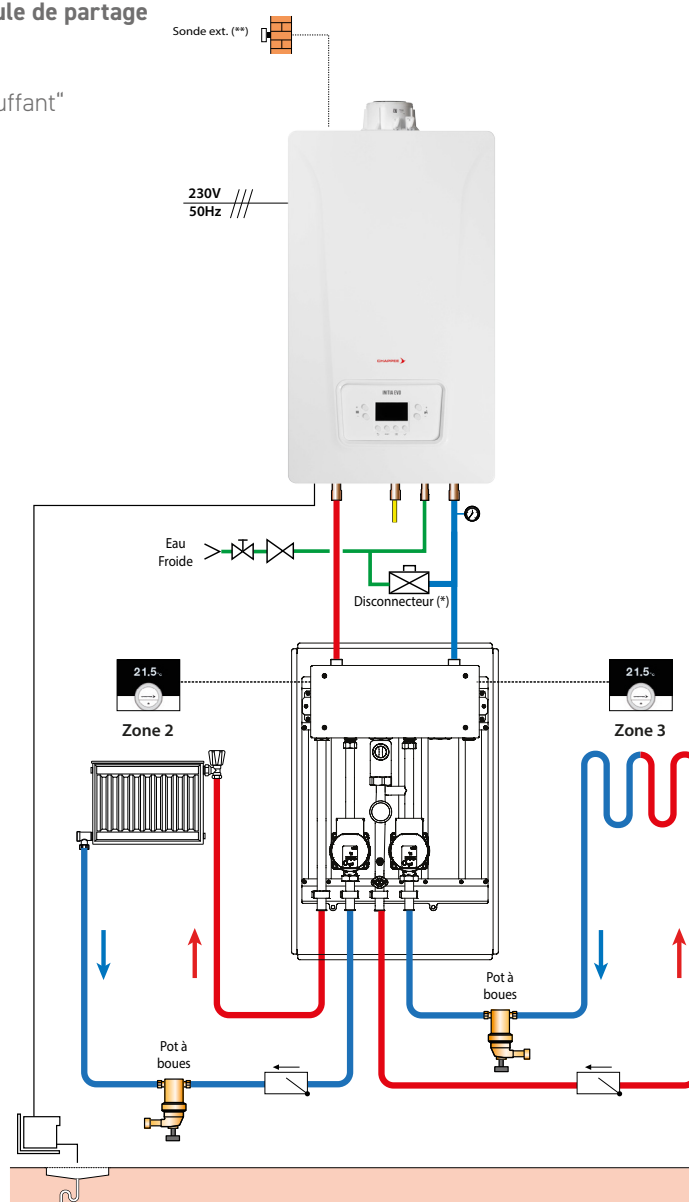

### ! Important

Nous recommandons vivement l'usage de notre schémathèque avec l'outil «QUEL-SCHEMA» pour trouver toutes les configurations possibles :

# Les directions régionales

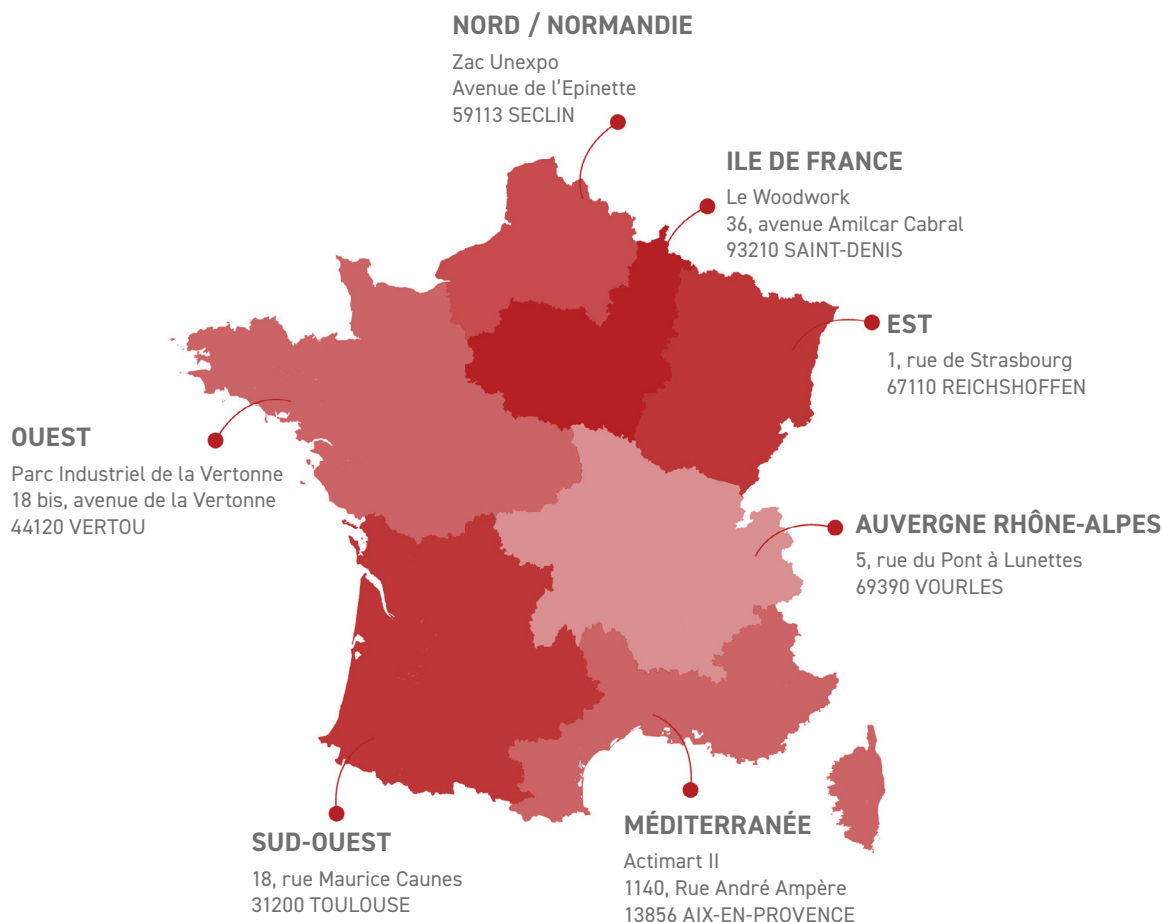

## Service consommateurs dédié aux particuliers

Vos clients ont des questions ?

Rendez-vous **sur notre site Internet** pour retrouver nos moyens de contact

[www.chappee.com](http://www.chappee.com)

## La mise en service constructeur

**En saison** de chauffe : du lundi au vendredi de **8h00 à 17h00**.

**Hors saison** de chauffe : du lundi au vendredi de **8h30 à 16h30**.

Un numéro unique

**0 825 95 01 01**

Service 0,15 € / min  
+ prix appel

**CHAPPEE** 

BDR THERMEA FRANCE S.A.S. au capital de 229 288 696 €

57 rue de la gare  
67580 MERTZWILLER

833 457 211 RCS Strasbourg - A.P.E. 2521Z

