



INITIA + COMPACT L HTE

2.29 / 2.33

GAZ À CONDENSATION DE 4.7 À 33 KW

**NOUVELLE
GAMME CORPS
LAITON**

CHAUFFAGE ET ECS 🔗 **MICRO-ACCUMULATION** 🔗 **GAZ CONDENSATION** 🔗 **PUISSANCE DE 4.7 À 33 KW**



CRÉDIT D'IMPÔTS*



COMPTAGE D'ÉNERGIE



RT 2012



PLAY-KIT



EMOLIFE



CORPS HYDRAULIQUE EN LAITON

CONFORT ECS

CUIVRE

**SOLUTION
COMPACT**

MODULATION
DE 16% À 100%

CORPS INOX

INSTALLATION ET
REPLACEMENT
SIMPLIFIÉS

LAITON

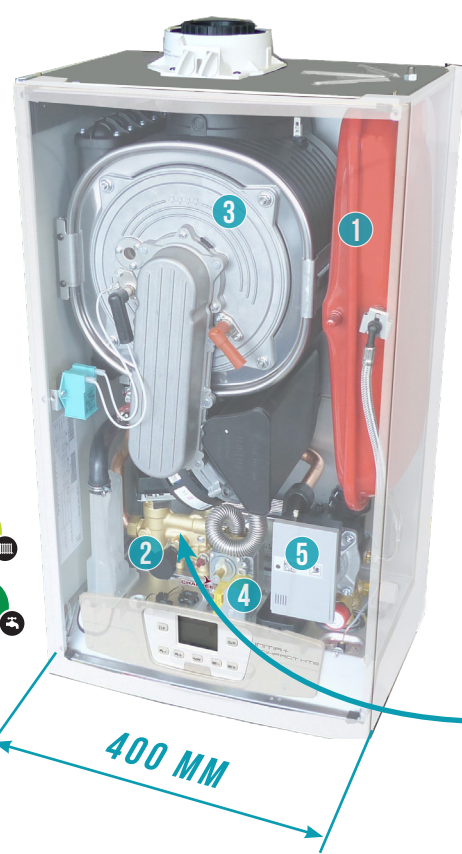

**SOLUTION
"COMPACT"**
700 X 400 X 300 mm

- ❶ Vase d'expansion chauffage. Capacité 8 litres
- ❷ Corps hydrauliques en laiton
- ❸ Chambre de combustion et corps de chauffe en inox 316L
- ❹ Vanne gaz à moteur pas à pas
- ❺ Pompe modulante ErP

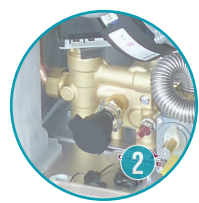

INITIA + COMPACT L HTE 2.29 / 2.33



CARACTÉRISTIQUES TECHNIQUES

INITIA + COMPACT L HTE		DONNÉES RT 2012	2.29	2.33	
Type de générateur		•	Micro-accumulation		
Type de chaudière			Condensation		
Énergie			Gaz naturel ou propane		
Évacuation	Type		Ventouse - Cheminée C13, C33, C43, C43P*, C53, C63, C83, B23, B23p, C93		
Plage de puissance	kW		4.7-29.0	5.5-33.0	
Etas - Rendements saisonnier suivant le règlement 813 (1)	%		93	93	
CHAUFFAGE	Puissance nominale chauffage 80/60°C	kW	20	24	
	Rendement charge mini et 30°C	%	108,8	108,8	
	Rendement charge 30% et 30°C	%	108,8	108,8	
	Rendement charge 100% et 70°C	%	97,6	97,7	
	Type de circulateur		•	Vitesse variable et pression différentielle variable	
	Puissance circulateur maxi	W		39	39
	Puissance circulateur mini	W		4	4
	Puissance circulateur RT 2012	W	•	22	22
	Puissance utile intermédiaire	kW	•	3,80	4,60
	Plage de température chauffage	°C		25-80	25-80
ECS	Puissance électrique des auxiliaires hors circulateur à Pmini	W		15	15
	Puissance électrique des auxiliaires hors circulateur à Pn	W	•	62	60
	Débit minimal	l/h	•	0	0
	Pertes à l'arrêt ΔT = 30 K	W	•	35	40
	Puissance électrique à charge nulle (veille)	W	•	2,1	2,1
	Puissance nominale sanitaire sur PCI	kW		29	33
	Débit spécifique à ΔT = 30 K	l/min		14,1	16
	Classification EN 13203			***	***
	Pression acoustique à 1 m Pmini	dB(A)		34,2	34,9
	Pression disponible à la sortie de la chaudière	PA		150	145
Poids	kg		38,5	39,5	

(1) Rendement chaudière, critère d'éligibilité pour les CEE 2018

Valeurs actualisées disponibles sur le site d'Uniclima: www.rt2012-chauffage.com

*Avec accessoire coude 3CEP page 59

INITIA + COMPACT L HTE	RÉFÉRENCE	CLASSE ÉNERGÉTIQUE ERP		PRIX € HT	ECO-PART € HT
					
2.29 H	7735552	A	A	2689,00	5,00
2.29 V	7735553	A	A	2621,00	5,00
2.33 H	7735554	A	A	3009,00	5,00
2.33 V	7735555	A	A	2944,00	5,00

COLISAGE

INITIA + COMPACT L HTE	RÉFÉRENCE	COMPOSANT CORPS CHAUDIÈRE	BARRETTE ROBINETTERIE	COUDE CONCENTRIQUE 90°	TERMINAL CONCENTRIQUE	ROSACE	ADAPTEUR SORTIE VERTICALE Ø 80/125	DOUILLES INSTALLATION NEUVE
2.29 H	7735552	7732232	C7103752	C14059710	C14059610	C14017710	-	C7107843
2.29 V	7735553	7732232	C7103752	-	-	-	CFF000019	C7107843
2.33 H	7735554	7732233	C7103752	C14059710	C14059610	C14017710	-	C7107843
2.33 V	7735555	7732233	C7103752	-	-	-	CFF000019	C7107843

FOURNITURES STANDARD

- Équipée d'une chambre de combustion et échangeur spiralé en inox (316 L),
- Ensemble hydraulique ,corps vanne directrice, ensemble support pompe et support vanne sécurité en laiton
- Modulation intégrale de la puissance entre 16 et 100%,
- Tirage flux forcé et cheminée B.23,
- Fonctionnement gaz naturel avec possibilité de transformation au GPL,
- Filtre chauffage intégré et visible permettant de protéger le corps de chauffe.

PRINCIPE DE LA MICRO-ACCUMULATION

Le système de gestion électronique permet de maintenir en température le système de production d'eau chaude durant les périodes de puisage.

Le système peut être modifié par l'utilisateur pour passer en mode "eco". L'eau chaude arrive rapidement et à température constante.

DIMENSIONS

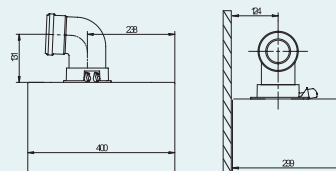
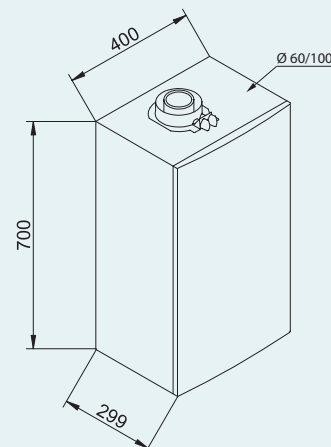

*Les prix indiqués sont hors éco-participation

RÉGULATION INITIA + COMPACT L HTE



ACCESSOIRES DE RÉGULATION

INTERFACE DE COMMANDES SANS FIL

Interface 5 LED chaudière pour raccordement sans fil de la régulation en sonde d'ambiance.



DÉSIGNATION	RÉFÉRENCE	PRIX € HT	ÉCO-PART. € HT
Récepteur 5 LED pour accessoires sans fil	C7102343	121,50	0,12

SONDES D'AMBIANCE

DÉSIGNATION	RÉFÉRENCE	PRIX € HT	ÉCO-PART. € HT
Sonde d'ambiance	C7108526	100,90	0,12
Sonde d'ambiance sans fil	C7108527	121,50	0,12
Sonde d'ambiance programmable	C7108528	132,90	0,12
Sonde d'ambiance programmable sans fil	C7108529	156,60	0,12



Sonde d'ambiance



Sonde d'ambiance programmable

SONDE EXTÉRIEURE

DÉSIGNATION	RÉFÉRENCE	PRIX € HT	ÉCO-PART. € HT
Sonde extérieure filaire	C7104873	42,00	0,02
Sonde extérieure sans fil, l'installation doit comporter un récepteur 5 LED	C7103027	195,70	0,02

THERMOSTAT D'AMBIANCE CONNECTABLE

DÉSIGNATION	RÉFÉRENCE	PRIX € HT	ÉCO-PART. € HT
Thermostat d'ambiance connecté filaire eMO Life	7659084	261,60	0,12



- Appareil d'ambiance avec écran rétroéclairé couleur avec menu déroulant et texte clair
- Gestion à distance du chauffage par le biais de l'application gratuite eMO Life
- Choix du mode de fonctionnement : Automatique (3 programmes différents), Manuel, Hors Gel, Vacances...
- Aide à la programmation rapide et simplifiée

THERMOSTATS D'AMBIANCE

DÉSIGNATION	RÉFÉRENCE	PRIX € HT	ÉCO-PART. € HT
Thermostat d'ambiance sans fil à piles ⁽¹⁾	7675234	278,10	0,12
Thermostat d'ambiance filaire à piles	CFF00028	115,40	0,12
Thermostat d'ambiance filaire alimenté 230 V	7675235	125,70	0,12



⁽¹⁾ Thermostat d'ambiance sans fil avec programme hebdomadaire liaison radio

- Boîtier pour fixation murale en saillie ou boîte d'encastrement. Positionnement sur pied possible (socle fourni)
- Affichage sur grand écran LCD rétro-éclairé
- Fonctionnement sur piles 2x1,5V (fournies)
- Sauvegarde permanente des paramètres de réglage
- Protection classe III IP30
- Réglages par molette 7 positions et touches élastomères

• Thermostat connectable avec les solutions Ecosystem DeltaDore Tydom
L'application DeltaDore permet d'utiliser un smartphone ou une tablette pour piloter et programmer le chauffage. Pour toute information complémentaire, contactez votre interlocuteur DeltaDore.



CLASSES SONDÉS ET THERMOSTATS

Voir guide de choix régulation dans catalogue tarif.

GUIDE DE CHOIX ACCESSOIRES DE RÉGULATION INITIA + COMPACT L HTE

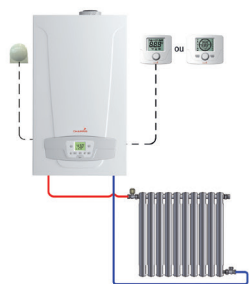

Initia + Compact L HTE avec 1 circuit direct

RÉGULATION FILAIRE	RÉFÉRENCE
Sonde d'ambiance	C7108526
Sonde d'ambiance programmable	C7108528
Sonde extérieure	C7104873
RÉGULATION SANS FIL	RÉFÉRENCE
Récepteur 5 LED pose murale	C7102343
Sonde d'ambiance	C7108527
Sonde d'ambiance programmable	C7108529
Sonde extérieure sans fil	C7103027

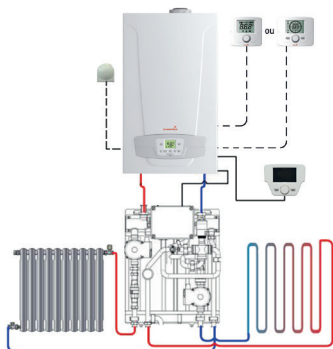

Initia + Compact L HTE avec 1 circuit direct + 1 circuit vanne

RÉGULATION FILAIRE	RÉFÉRENCE
Zone 1 : Régulation Initia + Compact L HTE	C7108485
Zone 2 : Sonde d'ambiance	C7108526
Sonde d'ambiance programmable	C7108528
Sonde extérieure	C7104873
RÉGULATION SANS FIL	RÉFÉRENCE
Récepteur 5 LED pose murale	C7102343
Zone 1 : Régulation Initia + Compact L HTE	C7108485
Zone 2 : Sonde d'ambiance	C7108527
Sonde d'ambiance programmable	C7108529
Sonde extérieure sans fil	C7103027

ACCESSOIRES D'INSTALLATION INITIA + COMPACT L HTE

DÉSIGNATION KIT DE REMPLACEMENT PLAY-KIT	RÉFÉRENCE	PRIX € HT
PLAY-KIT PRÉ-MONTÉ INITIA + COMPACT L HTE		
CH Nectra (barrette robinetterie + douilles de remplacement pré-montées)	7215254	240,00
CH Celtic (barrette robinetterie + douilles de remplacement pré-montées)	7215255	240,00
ELM (barrette robinetterie + douilles de remplacement pré-montées)	7215256	240,00
SD (barrette robinetterie + douilles de remplacement pré-montées)	7215257	240,00

Kit de douilles de remplacement directement vissées sur la barrette de raccordement : gagnez encore plus de temps avec ces kits assemblés

DÉSIGNATION KIT DE REMPLACEMENT STANDARD (BARRETTES ROBINETTERIES NON FOURNIES)	RÉFÉRENCE	PRIX € HT
INITIA + COMPACT L HTE		
Kit de remplacement Chaffoteaux Nectra	C7107881	92,70
Kit de remplacement Chaffoteaux Celtic	C7107880	107,10
Kit de remplacement ELM GVM5	C7107883	107,10
Kit de remplacement ELM Acléis	7663980	92,70
Kit de remplacement SD	C7107845	107,10



Play-kit s'installe directement sur le corps de la chaudière. Barrette de robinetterie incluse

ACCESSOIRES D'INSTALLATION	RÉFÉRENCE	PRIX € HT
INITIA + COMPACT L HTE		
Clé coudée spéciale remplacement	C71414101	14,40
Câche robinetterie Initia + Compact	C7110044	68,00
Cadre écarteur Initia + Compact avec douilles	C7107844	79,30